

Joie™

0+ / 1/2 / 3 (0-36kg)



Skenirajte QR kod
za Video Uputstvo!

every stage™

dečije autosedište

Uputstvo za upotrebu dečijeg autosedišta



ECE R44.04

SR Dobrodošli u Joie

Čestitamo, postali ste deo Joie porodice!
Kupili ste visoko kvalitetno i potpuno sertifikovano
autosedište.

Ovaj proizvod je namenjen deci do 36 kg (do 12.godine)

Pažljivo pročitajte ovo uputstvo i ispratite sve korake
instalacije dobro, zato što je to jedini načina da
zaštitite dete od ozboljnih povreda u slučaju
automobilske nesreće, i da bi ste obezbedili
detetu udobnu vožnju tokom korišćenja
ovog autosedišta.

Obavezno sačuvajte ovo uputstvo.

Važno!

Uverite se da je vaše vozilo pogodno za sigurnosno
vezivanje u 3 tačke.

Sigurnosni pojasevi mogu da variraju u dizajnu i dužini
u zavisnosti od modela vozila, proizvođača i godine
proizvodnje.

Ovo autosedište se može koristiti samo u
navedenim vozilima koji imaju sigurnosno
vezivanje u 3 tačke.

Ovo autosedište je odobreno od strane evropskog
UN ECE 44 04 standarda.

Za informacije oko garancije molimo vas da posetite naš sajt:
joiebaby.com

Lista Delova

- | | | | |
|------------|---|-------------|---|
| Slika. 1.1 | 1.Naslon za glavu | Slika. 1.9 | 9.Sigurnosna štikaljka za pojas |
| Slika. 1.2 | 2.Sedalni deo-Sedište | Slika. 1.10 | 10.Ručica za podešavanje
visine naslona za glavu |
| Slika. 1.3 | 3.Sigurnosna kopča | Slika. 1.11 | 11.Sigurnosna štikaljka za pojas |
| Slika. 1.4 | 4.Traka za regulisanje
zategnutosti ramenih pojaseva | Slika. 1.12 | 12.Deo za čuvanje Uputstva
za uporebu |
| Slika. 1.5 | 5.Ručica za podešavanje
naslona za leđa | Slika. 1.13 | 13.Baza |
| Slika. 1.6 | 6.Bazni pojas(pojas između nogu) | Slika. 1.14 | 14.Slotovi za sigurnosni pojas
na zadnjem delu sedišta |
| Slika. 1.7 | 7.Rameni pojas | Slika. 1.15 | 15.Vođica sigurnosnog pojasa |
| Slika. 1.8 | 8.Dodatni jastuk za bebe
do 9.meseci | | |

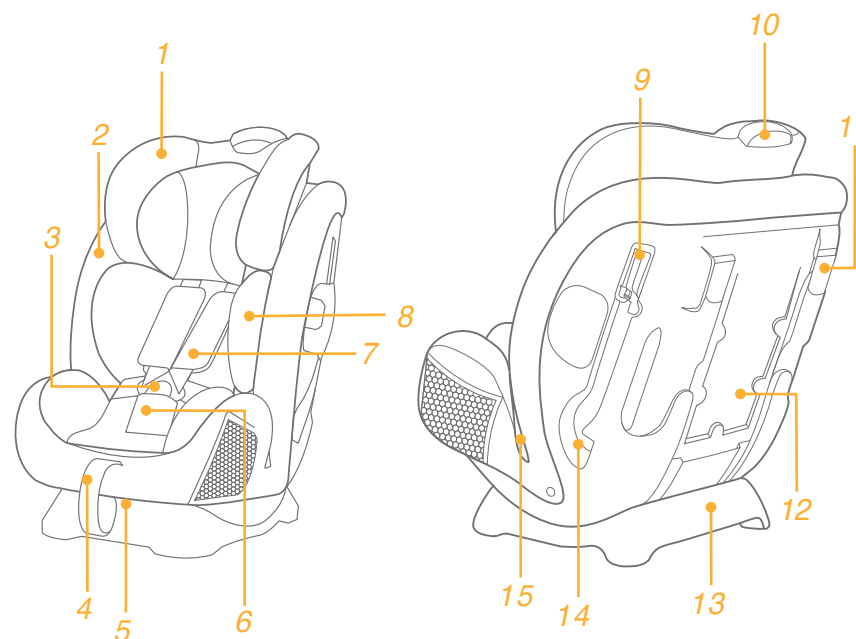

UPOZORENJA!

- ! Ni jedan sigurnosni pojas vam ne može garantovati potpunu zaštitu od povreda u slučaju nesreće. Pravilno korišćenje pojaseva može znatno smanjiti rizik od ozbiljnih povreda i smrti.
- ! Ovo autosedište je namenjeno samo za decu koja su lakša od 36kg (12 godina)
- ! Ne koristite sedište okrenuto ka napred (položaj u pravcu vožnje) za decu čija je kilaža ispod 9kg.
- ! Pojasevi koji drže sedište za auto moraju biti dobro zategnuti. Pojasevi koji idu oko deteta, moraju biti pravilno podešeni i ne smeju se uvijati.
- ! Ne koristite ovo autosedište ukoliko niste pročitali i razumeli uputstvo za upotrebu i dok ne proverite da li vaše vozilo podržava ovakav tip proizvoda.
- ! Svako menjanje funkcija ili dodavanje delova bez odobrenja proizvođača i nepoštovanja pravila o instalaciji i montiranju koja su data u ovom uputstvu, može ugroziti sigurnost vašeg deteta.
- ! Ne koristite delove za ovo autosedište od drugih proizvođača.
- ! Ne koristite autosedište ukoliko je oštećeno ili mu fali neki deo.
- ! Ne stavljajte bebu ili dete u autosedište u zimskim jaknama ili garderobi koja može da onemogući pravilno vezivanje sigurnosnih pojaseva.
- ! Kada stavljate bebu ili dete u autosedište, uverite se da su pojasevi vezani pravilno. Rastojanje izmedju pojasa i vašeg deteta ne sme biti veći ili manji od debljine vašeg dlana.
- ! Nemojte ostavljati sedište nepričvršćeno za auto, zato što nepričvršćeno autosedište može povrediti putnike u automobilu prilikom naglog skretanja, naglog kočenja ili sudara.
- ! Ne ostavljajte dete u autosedištu bez nadzora odrasle osobe.
- ! Ne postavljajte sedište koje je okrenuto u pravcu vožnje (ka napred) tamo gde je instaliran aktivni prednji vazdušni jastuk.
- ! Nikada ne koristite polovno autosedište, jer postoji mogućnost da takvo sedište ima neko oštećenje koje može da ugrozi sigurnost vašeg deteta.
- ! Molimo vas da ne izlažete autosedište na jakom suncu, kako ne bilo previše vruće za vaše dete.
- ! Nikada ne koristite nikakvu zamenu ili ništa što nije originalni sigurnosni pojas.
- ! Nikada ne koristite ovo autosedište kao zamenu za stolicu, zato što se može prevrnuti i povrediti dete.
- ! Sigurnosni pojasevi se ne smeju koristiti bez zaštitnih jastučića.
- ! Ne koristite nikakvu zamenu za zaštitne jastučice i ne koristite zaštitne jastučice ukoliko nisu od originalnog proizvođača.
- ! Ne stavljajte ništa što nije originalni zaštitni jastuk za autosedište u autosedište.
- ! Nemojte nositi dete u autosedištu.
- ! Ne dozvolite da se sigurnosni pojasevi ili kopče zaglave u sedištu ili vratima automobila.
- ! Ovaj proizvod se mora zameniti ukoliko korišćeno tokom neke saobraćajne nezgode ili udesa.
- ! Uklonite sedište iz automobila ukoliko nije u upotrebi.
- ! Da bi ste izbegli davljenje uklonite sve plastične kese i ambalažu pre korišćenja proizvoda. Držite svu ambalažu podalje od deteta.
- ! Kontaktirajte vaseg distributera za sve što se tiče održavanja, popravku ili zamenu delova.
- ! Sa vremena na vreme proverite čistoću IZOFIX zaštitnih vođica i očistite ih povremeno.
- ! Nemojte koristiti ovo autosedište ukoliko:
 - Vaše sedište u automobilu ima sigurnosno vezivanje u 2 tačke.
 - Ukoliko su sedišta u vašem automobilu postavljena bočno ili unazad u odnosu na smer vožnje.
 - Ukoliko su vaša sedišta nestabilna tokom intaliranja

Informacije o proizvodu

1. Univerzalno autosedište koje je sertifikovano i odobreno od strane evropskog testnog standarda ECE R44/04, i prilagođeno je većini, ali ne i svim automobilskim sedištima.
2. Pravilno postavljanje sedišta je moguće ako je proizvođač vozila u priručniku za vozilo izjavio da je vozilo sposobno da prihvati univerzalno dečije sedište za ovu starosnu grupu. Više detalja o kompatibilnosti dečijeg autosedišta i sedišta u automobilu, možete naći u knjižici koja dolazi uz uputstvo.
3. Ovo autosedište je klasifikovano kao univerzalno pod strožim uslovima, nego oni koji su se primenjivali na ranije dizajne koji ne ispunjavaju ove uslove.
4. Ukoliko imate nekih dodatnih pitanja, molimo Vas da kontaktirate proizvođača ili distributera.

Proizvod	Dečije Autosedište
Model	C1602, Every Stage
Odgovara	Od 0 - 36kg (0 - 12 godina)
Grupe	0+ /1/2/3
Materijal	Plastika, metal, Tekstil

Choose the Installation Mode

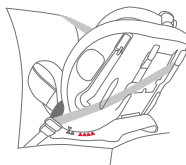
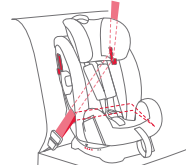
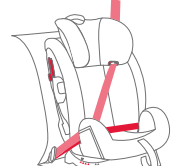
Child's Weight	Installation Mode	Figure for Installation	Reference Age	Seat Position	Seat pad Instructions
<18kg	Opcija za bebe		Za bebe i decu do 4.godine ili do 9. meseca	Pozicija 5-6 5 6	Dodatni jastuk za bebe se mora koristiti od rođenja do 9.meseca!
9 -18kg	Opcija za manju decu		Od 1. do 4. godine	Pozicija 1-4 1 2 3 4	Dodatni jastuk za bebe se ne mora koristiti za ovu starosnu grupu
15 -36kg	Opcija za juniore		Od 3. do 12.godine	Pozicija 1-4 1 2 3 4	Dodatni jastuk za bebe se ne mora koristiti za ovu starosnu grupu

Korišćenje S.I.S. sistema

Pogledajte slike 1 - 2

Optimalna zaštita u slučaju bočnih udara

- ! Otvorite zaštitu u slučaju bočnih udara kako biste obezbedili dodatnu sigurnost za vaše dete.
- ! Zatvorite zaštitu u slučaju bočnih udara sa strane koja nije do bočnih vrata, kako bi ste obezbedili više mesta za sedenje.

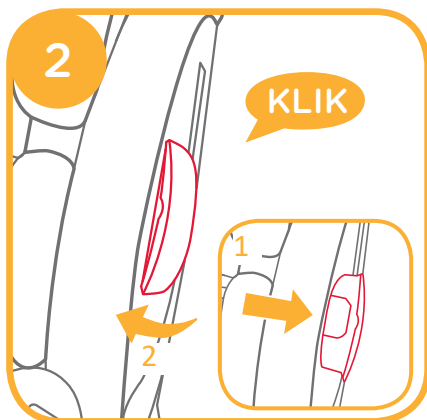
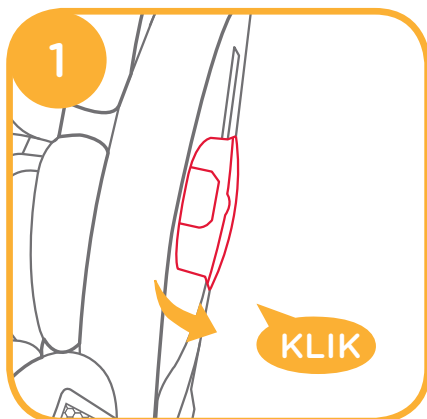

Podešavanje nagiba sedišta

Pogledajte slike 3 - 4

Pritisnite ručicu za podešavanje naslona za leđa, i podesite sedište u željeni položaj. 3

Uglovi naslona za leđa su prikazani na slici 4

Za opciju za bebe postoje 2 ugla za podešavanje naslona za leđa 5 i 6, obeležena plavim trouglovima na slici 4

Za opciju za manju decu i juniore postoje 4 ugla za podešavanje naslona za leđa 1,2,3 i 4, obeleženi crvenim trouglovima na slici 4

Indikator ugla naslona: 4-1

- ! Svaki put kada promenite nagib sedišta podesite i i sigurnosne pojaseve.

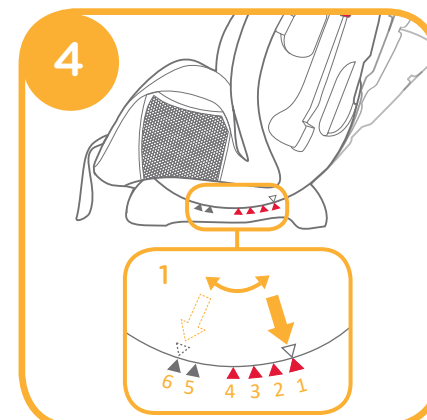
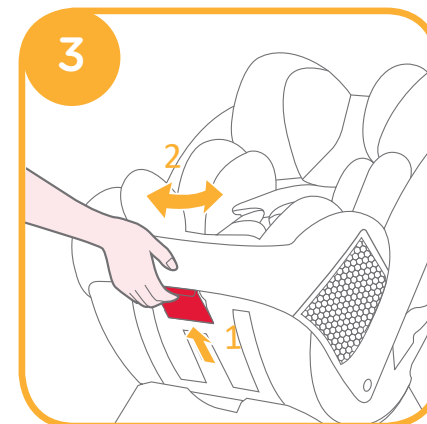

Podešavanje visine

Naslona za glavu i Ramenih pojaseva

Pogledajte slike 5 - 6

Molim vas da podesite naslon za glavu i ramene pojaseve na visinu koja se podudara sa visinom vašeg deteta.

! Kada se koristi opcija za bebe, visina ramenih pojaseva mora da bude ista kao i visina bebinih ramena. 5-1

! Kada se koristi opcija za manju decu, visina ramenih pojaseva mora da bude ista kao i visina dečijih ramena. 5-2

! Kada se koristi opcija za juniore, visina vođica ramenih pojaseva mora da bude ista kao i visina dečijih ramena. 5-3

Ukoliko pojasevi nisu na odgovarajućoj visini, može se desiti da dete ispadne iz sedišta tokom neke nezgode.

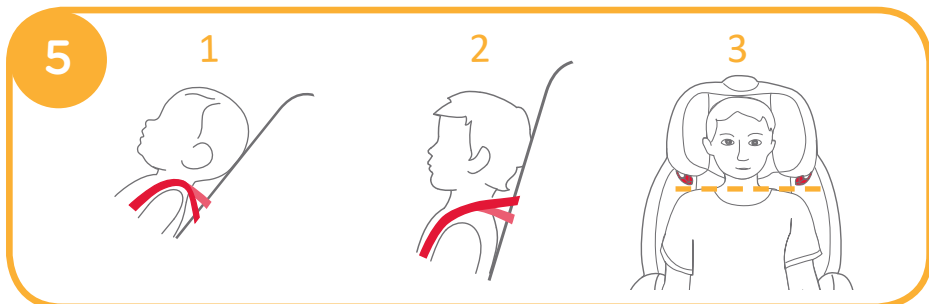

Pritisnite ručicu za podešavanje naslona za glavu i podesite u željeni položaj.

Naslon za glavu ima 10 položaja. 6-1

Pozicije naslona za glavu su prikazane na slici 6

! Bočne strane se mogu širiti (otvarati) dok se naslon za glavu podešava u 6 pozicija.

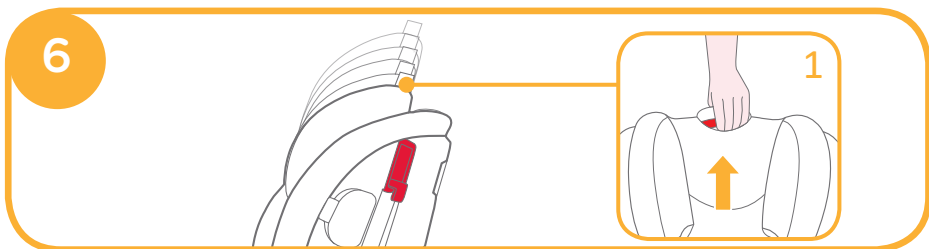

Instalacija Upozorenja

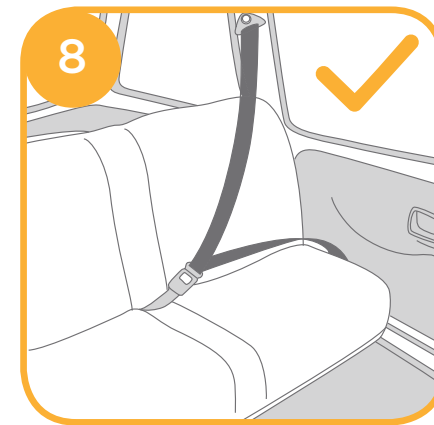
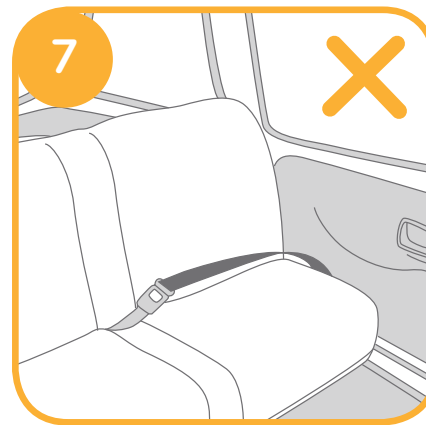

Opcija za bebe

(Sedište orijentisano suprotno od smera kretanja vozila
Za decu ispod 18kg/0-4 godine)

Pogledajte slike 10 - 19

! Molimo Vas da instalirate dečije autosedište na zadnje sedišta automobila, i onda stavite bebu u dečije autosedište.

Opcija za bebe-Instalacija sedišta

! Molimo vas da podesite nagib naslona sedišta (2 pozicije dostupne za bebe 5 i 6 na slici 4)

! Indikator ugla naslona: 4-1

! Uverite se da su rameni pojasevi podešeni na visini koja odgovara visini ramena vašeg deteta, pre nego što stavite dete u autosedište.

! Kada instalirate i podešavate ramene i pojaseve na struku, uverite se da nisu uvrnuti i da ništa neće sprečiti da normalno funkcionišu.

1. Provcucite sigurnosne pojaseve u vašem automobilu kroz vođice na autosedištu i zakopčajte ih kao na slikama 10 11

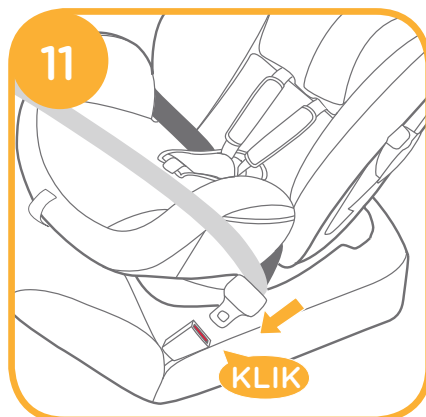
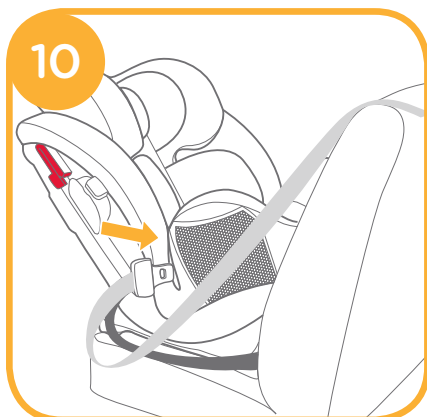

2. Prebacite deo sigurnosnog pojasa automobila koji ide preko grudi na zadnji deo dečijeg autosedišta 12

! Pojas mora da prođe kroz sigurnosne štipaljke za pojas na zadnjem delu sedišta 13

! Uverite se da su sigurnosne štipaljke zatvorene kada nisu u upotrebi da bi ste izbegli povrede ili oštećenja na vozilu.

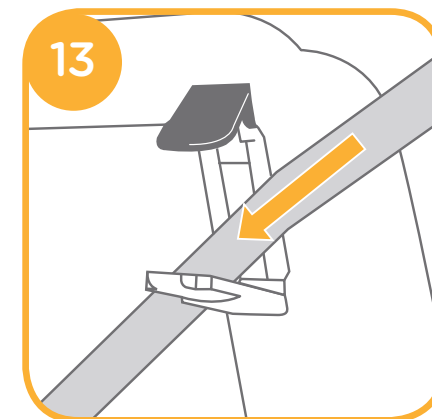
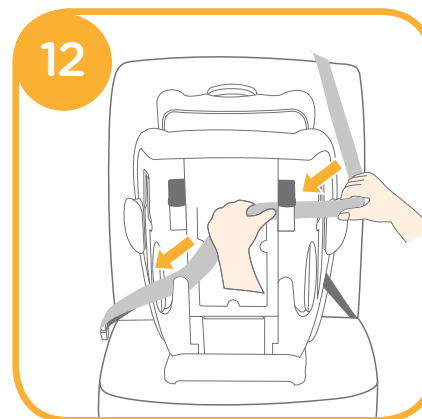

3. Jednom rukom pritisnite autosedište kao na slici 14 a drugom rukom povucite sigurnosni pojas automobila kako bi ga zategli.

! Ovo autosedište se ne bi trebalo koristiti ukoliko je donja sigurnosna kopča je predugačka, jer može ugroziti sigurnost vašeg deteta. 14-5

! Molimo vas da proverite da li je sedišta čvrsto, sigurno i pravilno instalirano tako što ćete prodrmati autosedište napred-nazad.



Pravilno namontiran sigurnosni pojas automobila je prikazan na slici 15

! Sigurnosni pojas koji ide preko struka, provučen kroz vođice na autosedištu prikazan je 15 -1 na slici

! Sigurnosni pojas koji ide preko grudi, provučen kroz sigurnosne štipaljke prikazan je 15 -2 na slici

! Sigurnosna kopča na pojasu je pravilno namontirana kao na slici 15 -3

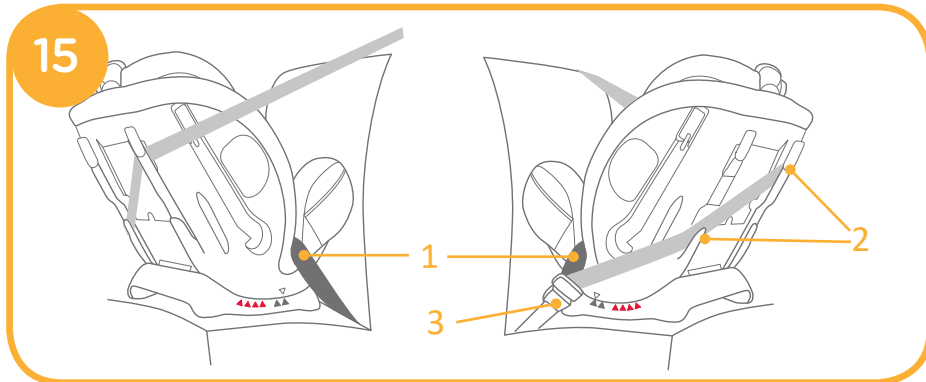

Vezivanje deteta u autosedištu Korišćenje jastuka za bebe do 9.meseca

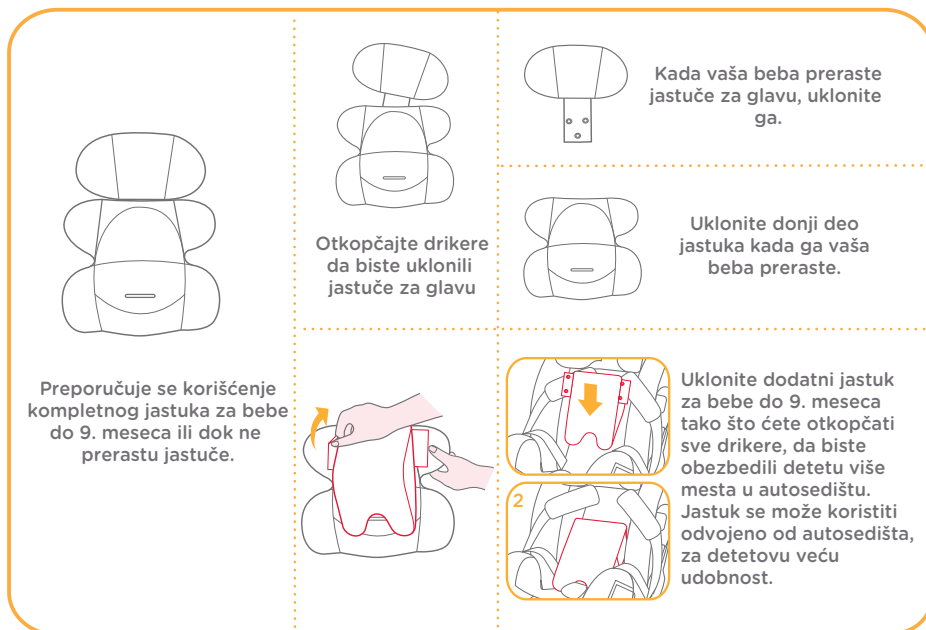

1. Dok pritiskate dugme za podešavanje ramenih pojaseva, u isto vreme povucite pojaseve do kraja. 16



2. Pritisnite crveno dugme na sigurnosnoj kopči da otkopčate sigurnosne pojaseve na autosedištu. 17

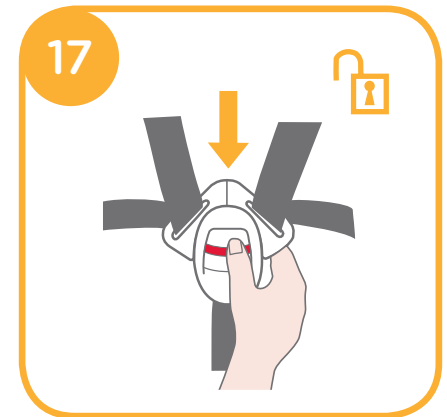

3. Postavite dete u atosedište i provucite detetove ruke kroz otvore na ramenim pojasevima.

4. Zakopčajte pojas kao na slici 18

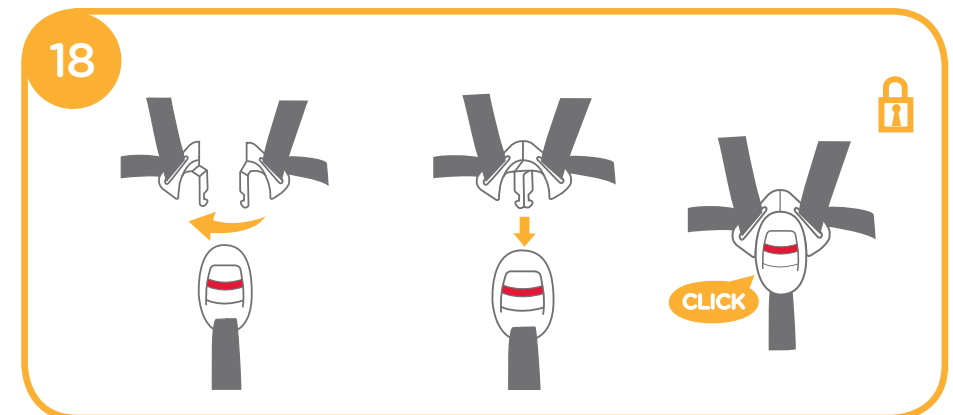

5. Povucite pojas za regulaciju ramenih pojaseva do dužine koja odgovara vašem detetu. **19**

! Nakon što postavite dete u autosedište proverite da li su rameni pojasevi na dobroj visini.

! Uverite se da prostor između vašeg deteta i ramenog pojasa ne bude veći od širine vašeg dlana.



Opcija za manju decu

(Sedište orijentisano u smeru kretanja vozila
Za decu od 9-18kg/1-4 godine)

Pogledajte slike **20** - **27**

! Molimo Vas da instalirate dečije autosedište na sedište automobila, i onda stavite bebu u dečije autosedište.

Opcija za manju decu-Instalacija sedišta

3. Otvorite sigurnosnu štipaljku za

pojas i provucite pojas kroz njih

! Molimo Vas da podešite nagib naslona sedišta

(4 pozicije dostupne za manju decu 1,2,3,4 na slici **4**)

Indikator ugla naslona: **4-1**

! Uverite se da su rameni pojasevi podešeni na visini koja odgovara visini ramena vašeg deteta, pre nego što stavite dete u autosedište.

! Kada instalirate i podešavate ramene i pojaseve na struku, uverite se da nisu uvrnuti i da ništa neće sprečiti da normalno funkcionišu.

Instalacija sedišta sa sigurnosnim pojasom u 3 tačke.



1. Provucite sigurnosni pojas kroz slotove za sigurnosni pojas na zadnjem delu autosedišta. **20**

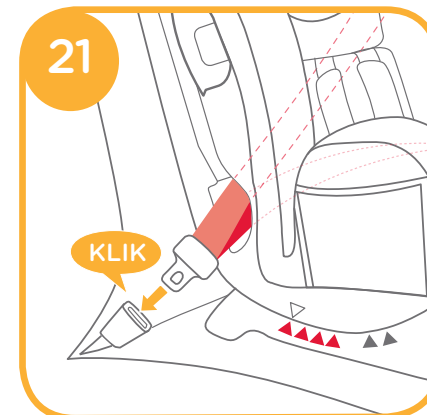

2. Zakopčajte sigurnosni pojas automobila. **21**

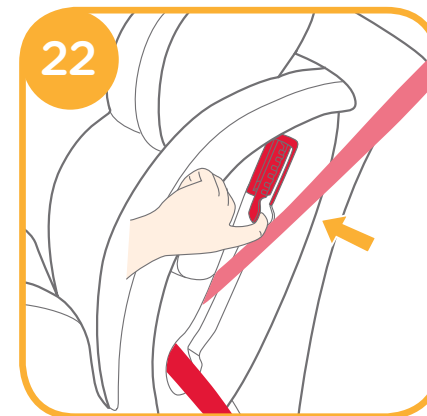

3. Otvorite sigurnosnu štipaljku za pojas, i provucite pojas kroz njih. **22**

4. Dok pridrđavate dečije autosedište povucite sigurnosne pojaseve automobila da biste ih lepo zategli. **23**

! Ovo autosedište se ne bi trebalo koristiti ukoliko je donja sigurnosna kopča je predugačka, jer može ugroziti sigurnost vašeg deteta.

! Molimo vas da proverite da li je sedište čvrsto, sigurno i pravilno instalirano tako što cete prodrmati autosedište napred-nazad.

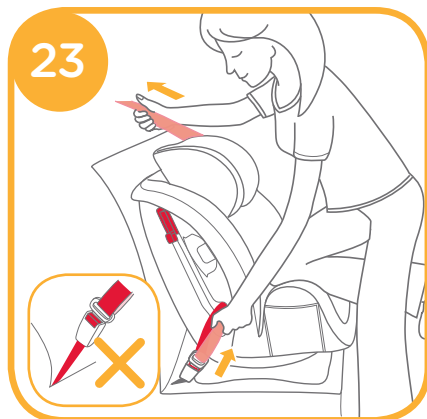

! Pravilno namontiran sigurnosni pojas automobila je prikazan na slici **24**

! Sigurnosni pojas koji je provučen kroz sigurnosnu štupaljku je prikazan na slici **24 -1**

! Sigurnosni pojas koji ide preko struka i kroz slotove na zadnjem delu autosedišta **24 -2**

! Pravilno nameštena kopča sigurnosnog pojasa je prikazana na slici **24 -3**

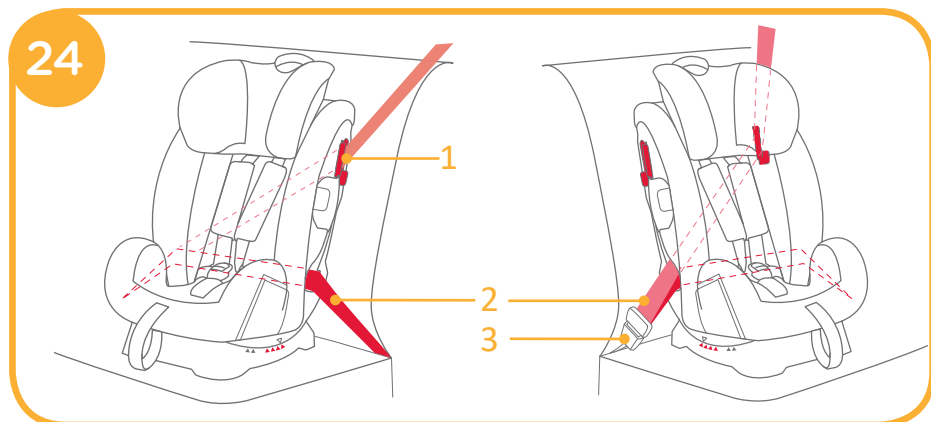

1. Dok pritiskate dugme za podešavanje ramenih pojaseva, u isto vreme povucite pojaseve do kraja. **25**

2. Pritisnite crveno dugme na sigurnosnoj kopči da otkopčate sigurnosne pojaseve na autosedištu. **26**

3. Postavite dete u atosedište i provucite detetove ruke kroz otvore na ramenim pojasevima.

5. Povucite pojas za regulaciju ramenih pojaseva do duđine koja odgovara vašem detetu. **27**

! Nakon što postavite dete u autosedište proverite da li su rameni pojasevi na dobroj visini.

! Uverite se da prostor između vašeg deteta i ramenog pojasa ne bude veći od širine vašeg dlana.

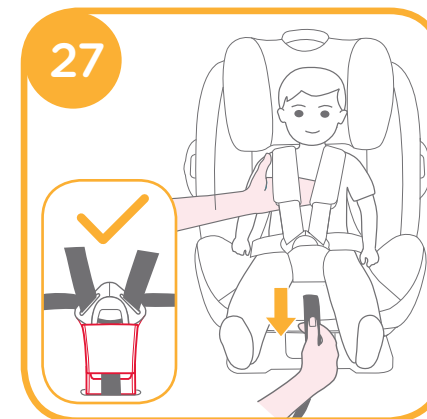
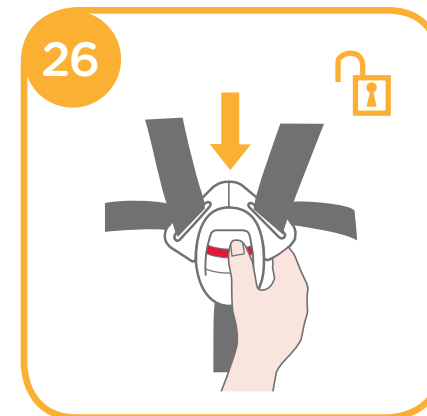
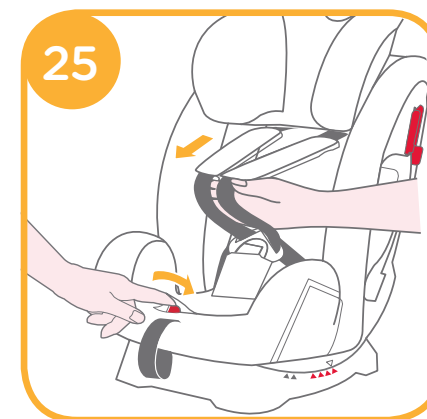

Opcija za Juniore

(Sedište orijentisano u smeru kretanja vozila
Za decu od 15-36kg/3-12 godina)

Pogledajte slike 28 - 32

Opcija za Juniore-Instalacija Sedišta

- ! U ovoj opciji koristite samo sigurnosni pojas u automobilu.
Ne koristite sigurnosne pojaseve na dečijem autosedištu.
Spakujte ramene i pojaseve struka kao i sigurnosnu kopču u delove na sedištu koji su namenjeni za skladištenje sigurnosnih pojaseva.
- ! Molimo vas da podesite dužinu sigurnosnih pojaseva pre nego što ih ubacite u delove na sedištu koji su namenjeni za skladištenje.
- ! Molimo vas da podesite nagib naslona sedišta (4 pozicije dostupne za manju decu 1,2,3,4 na slici 4)
Indikator ugla naslona: 4 -1
- ! Kada instalirate i podešavate ramene i pojaseve na struku, uverite se da nisu uvrnuti i da ništa neće sprečiti da normalno funkcionišu.

1. Pritisnite crveno dugme na sigurnosnoj kopči da otpustite pojas 28

2. Uklonite jastučić za bebe do 9.meseca, i bazni sigurnosni pojas (pojas između nogu)

! Ne koristite jastučić za bebe kod Opcije za Juniore!

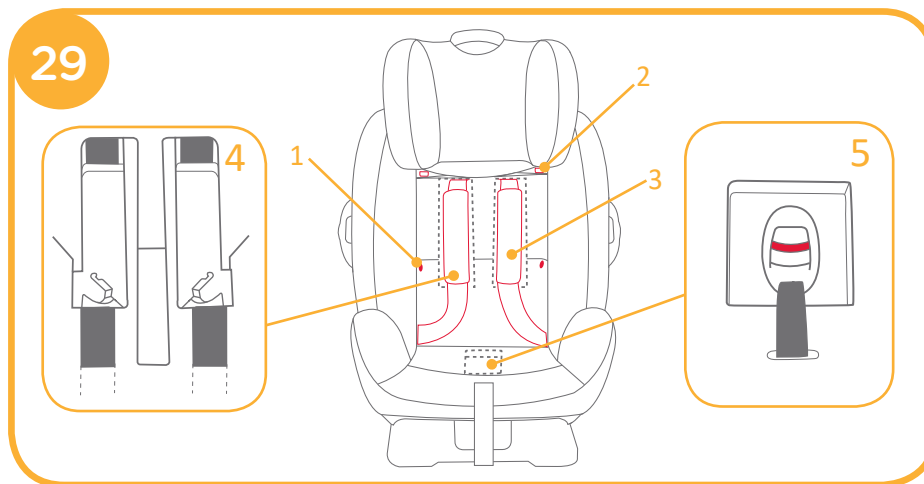
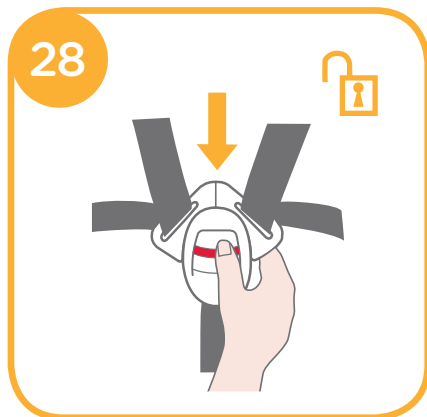

3. Otkopčajte navlaku 29 -1 & 29 -2

4. Podignite gornju navlaku i spustite donju navlaku na autosedištu, zatim spakujte ramene pojaseve i sigurnosnu kopču u delove za pakovanje sigurnosnih pojaseva

29 -3 29 -4 & 29 -5

5. Zakopčajte drikerima gornju i donju navlaku na autosedištu. 30



Vezivanje deteta u autosedištu

Instaliranje sedišta sa sigurnosnim
pojasem u 3 tačke vezivanja

1. Postavite dete u dečije autosedište. Proverite da li je vođica ramenog pojasa na odgovarajućoj visini.

2. Postavite rameni sigurnosni pojas kroz vođicu za pojas na ramenu, a pojas koji ide preko krila kroz vođice za sigurnosni pojas. 31

! Deo sigurnosnog pojasa koji ide preko ramena se mora provući kroz slot za rameni pojas 31-1

! Pojas na struku mora proći kroz slotove za sigurnosni pojas na donjem delu sedišta. 31-2

! Ovo autosedište se ne bi trebalo koristiti ukoliko je donja sigurnosna kopča je predugačka, jer može ugroziti sigurnost vašeg deteta. 31-3

! Sigurnosni pojas vozila mora proći kroz sredinu baznog pojasa, kao na slici 31-4

! Nikad ne koristite sigurnosni pojas samo preko ramena!

! Ne stavljajte pojas koji ide preko ramena ispod ruke!

! Ne postavljajte pojas iza detetovih leđa!

! Ne dozvolite detetu da silazi iz sedišta pre nego što otkopčate pojas, jer može doći do davljenja.

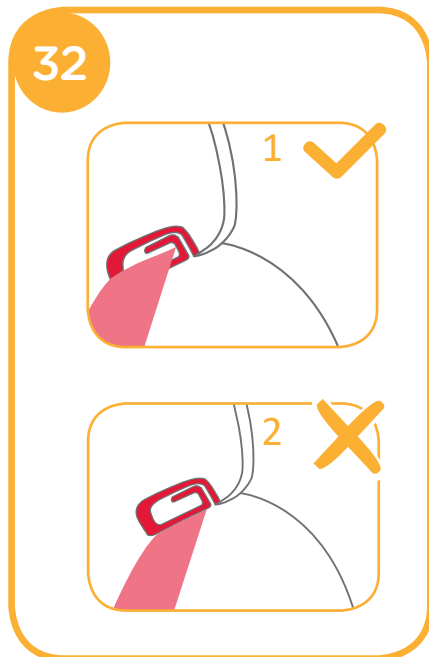

Skidanje mekanih delova

Pogledajte slike 33

1. Pritisnite sigurnosnu kopču da biste je skinuli.

2. Uklonite jastučić za bebe i jastucic baznog pojasa (pojas između nogu)

3. Skinite elastični deo gornjeg dela sedišta i uklonite navlaku naslona za glavu. 33-1

4. Otkopčajte drikere i skinite kompletno navlaku autosedišta. 33

! Molimo Vas da ne skidate nikakve konektore koji su pričvršćeni za plastične delove, dok skidate mekane delove.

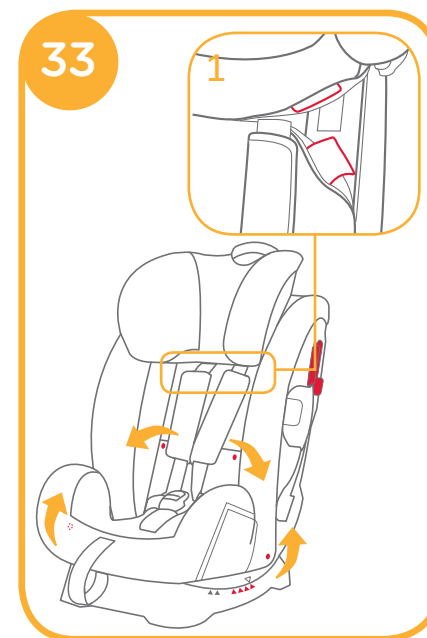

Nega i Ordžavanje

- ! Nakon što skinete jastuče za bebe do 9.meseca, čuvajte ga van domašaja dece.
- ! Mekane(tekstilne) delove perite u vodi do 30 stepeni.
- ! Mekane(tekstilne) delove nemojte peglati.
- ! Mekane(tekstilne) delove nemojte izbeljivati.
- ! Ne koristite jake detrdzente za čišćenje dečijeg autosedišta.
- ! Nemojte uvrtati mekane(tekstilne) delove tokom ceđenja, jer može doći do gužvanja.
- ! Ne sušite mekane delove u mašinama za sušenje. Ne sušiti ih na direktnoj sunčevoj svetlosti.
- ! Molimo Vas da uklonite dečije autosedište iz vašeg automobila ukoliko ga ne koristite, držite ga van domašaja dece.



Beleške

Naziv artikla:Every Stage, dečije autosedište

Distributer: Forma VS

Serdara Janka Vukotića 10

FORMA VS

011/2505-395

Godina proizvodnje: 2020.

Godina uvoza: 2020.

Zemlja porekla: Kina

Proizvođač: Joie Children's Products (UK) Limited

Način ordžavanja:



Sirovinski sastav:

tekstil:100% poliester;ram: plastika, metal