

Joie™

1/2/3(9-36kg)

elevate™

AUTOSEDIŠTE/BUSTER



# Dobrodošli u Joie™

Čestitamo što ste postali deo porodice Joie! Uzbudeni smo što smo deo vašeg putovanja sa vašim mališanom. Dok se vaše dete vozi sa Joie elevate™ serije busterom, koristi visokokvalitetan, potpuno sertifikovan bezbednosni buster grupe 1/2/3. Ovaj proizvod je pogodan za upotrebu kod dece težine 9-36 kg (otprilike 1-12 godina). Pažljivo pročitajte ovo uputstvo i pratite svaki korak, kako biste osigurali udobnu vožnju i najbolju zaštitu za svoje dete.

## Sertifikati

Ovaj buster je odobren prema UN ECE propisu 44, 04 serije amandmana. Ovaj buster se može instalirati pomoću sigurnosnog pojasa u automobilu u 3 tačke vezivanja, koji je odobren prema UN ECE propisu 16 ili drugim ekvivalentnim standardima.

## Autosedište Buster

**! VAŽNO: SAČUVAJTE UPUTSTVO ZA BUDUĆU UPOTREBU. PAŽLJIVO PROČITAJTE UPUTSTVO I SPRATITE SVE KORAKE INSTALACIJE.**

Molimo čuvajte uputstvo za upotrebu u odeljku za odlaganje na dnu busteru. Za informacije o garanciji, posetite našu web-stranicu: [joiebaby.com](http://joiebaby.com)



## Lista Delova

Uverite se da su svi delovi dostupni pre montaže. Ako neki deo nedostaje, kontaktirajte lokalnog prodavca. Za montažu nisu potrebni alati.

- |                               |  |
|-------------------------------|--|
| 1 Podrška za glavu            | 6 Jastučići za ramene pojaseve           |
| 2 Podrška za leđa             | 7 Ručica za podešavanje naslona za glavu |
| 3 Naslon za ruke              | 8 Reake za podešavanje ramenog pojasa    |
| 4 Traka za podešavanje pojasa | 9 Držač za čašu                          |
| 5 Kopča pojasa                | 10 Štitnik bočnog udara                  |

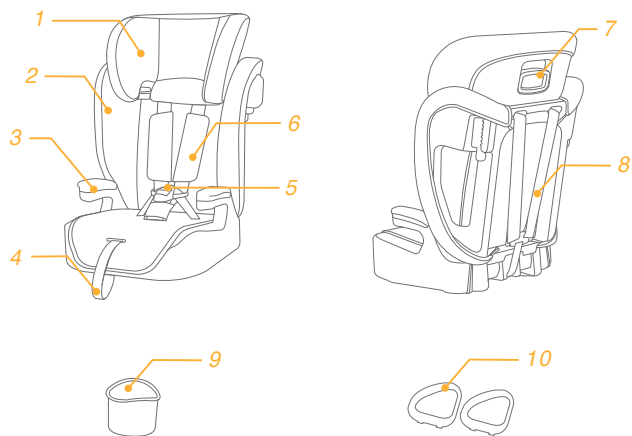

## UPOZORENJA!

Pazite da ispravno postavite i instalirate autosedište tako da se ne može zaglaviti u pokretnom sedištu ili u vratima vozila.

Ovo autosedište dizajnirano je SAMO za decu težine od **9-36 kg (otprilike 1-12 godina ili manje)**.

Svi pojasevi dečijeg autosedišta i sedišta u vozilu moraju biti zategnuti i ne smeju biti uvijeni.

Nakon što postavite dete u autosedište, sigurnosni pojas se mora pravilno postaviti i zakopčati tako da je karlica čvrsto osigurana.

Zamenite autosedište nakon nesreće bilo koje vrste. Nesreća može prouzrokovati štetu koja nije vidljiva na autosedištu!

NIKADA ne koristite autosedište, ako je neki deo oštećen ili nedostaje.

NEMOJTE koristiti ukoliko je sigurnosni pojas automobila poderan, izlizan ili oštećen.

Autosedište može postati veoma vruće ako se ostavi na suncu. Kontakt sa delovima autosedišta može da opeče kožu vašeg deteta. Uvek dodirnite površinu autosedišta pre nego što postavite dete.

**NIKADA ne ostavljajte svoje dete bez nadzora!**  
**NE okrećite autosedište u suprotnom smeru od smera vožnje!**

## UPOZORENJA!

Nepravilno korišćenje ovog autosedišta povećava rizik od ozbiljnih povreda ili smrti u oštrom skretanju, iznenadnom zaustavljanju ili sudaru.

NEMOJTE koristiti ovo autosedište bez tekstilne navlake. Tekstilnu navlaku ne treba zameniti bilo kojom osim onom koju preporučuje proizvođač, jer je tekstilna navlaka sastavni deo autosedišta.

! NIKADA ne ostavljajte prtljag ili druge predmete neobezbeđene u vozilu, jer mogu izazvati povrede u slučaju sudara.

! NEMOJTE koristiti autosedište u bilo kojoj konfiguraciji koja nije prikazana na uputstvu.

! Prema statistici nesreća, deca su najbezbednija kada su pravilno vezana na zadnjem sedištu vozila, a manje bezbedna u poziciji na prednjem sedištu. Za vozila sa vazдушnim jastukom suvozača, pogledajte svoje uputstvo za upotrebu vozila, kao i ovo uputstvo za instalaciju autosedišta.

! NIKADA nemojte davati ovo autosedište bez uputstva za upotrebu.

NIKADA ne ostavljajte nezaštićeno autosedište u svom vozilu.

Neosigurano autosedište može povrediti putnike u oštrom skretanju, iznenadnom zaustavljanju ili sudaru. Ukoliko autosedište nije u upotrebi uklonite ga ili se uverite da je bezbedno vezano pojasom u vozilu.

## UPOZORENJA!

NEMOJTE modifikovati svoje autosedište niti koristiti bilo koju dodatnu opremu ili delove drugih proizvođača.

NIKADA ne koristite polovno autosedište čiju istoriju ne poznajete.

Da biste izbegli opekotine, nikada ne stavljajte vruće tečnosti u držač za čaše na autosedištu.

NEMOJTE postavljati dete u jaknama ili debloj garderobi kada koristite ovo autosedište, jer to može sprečiti da vaše dete da bude pravilno i sigurno pričvršćeno pojasevima autosedišta.

Nemojte koristiti ovo bezbednosno sedište za decu ako je palo sa značajne visine, udarilo tlo pri znatnoj brzini, ili ima vidljive znake oštećenja.

Nismo odgovorni za zamenu ako je autosedište za decu oštećeno pod ovim uslovima.

Ukoliko se desi da se autosedište ošteti, mora se zameniti novim.

## U slučaju nesreće

U slučaju nužde ili nesreće, najvažnije je zbrinuti Vaše dete odmah uz prvu pomoć i medicinski tretman!

## Informacije o proizvodu

Pročitajte sva uputstva u ovom priručniku pre upotrebe proizvoda. Ako ste u nedoumici, konsultujte prodavca ili lokalnog distributera.

1. Ovo autosedište je „univerzalno“ sedište za decu. Odobreno je UN ECE propisu 44, 04 serije amandmana, za opštu upotrebu u vozilima i odgovara većini, ali ne svim automobilima.
2. Ispravno postavljanje autosedišta je moguće ako je proizvođač vozila izjavio u priručniku da vozilo može da prihvati „Univerzalno“ autosedište za ovu starosnu grupu.
3. Ovo autosedište je klasifikovano kao „univerzalno“ pod strožijim uslovima od onih koji su važili ranije.

### **Autosedište Buster**

Pogodno za decu težine 9-36 kg  
(otprilike 1-12 godina)

Grupa 1/2/3

Materijali: Plastika, metal, tkanina

Patent br. Patenti su na čekanju

# Montiranje Autosedišta

Pogledajte slike: 1 - 10

! Otvorite plastični štitnik od bočnog udara da bi ste obezbedili dodatnu sigurnost.

! Uverite se da nijedan deo presvlake sedišta ne ometa pričvršćivanje naslona na bazu autosedišta..

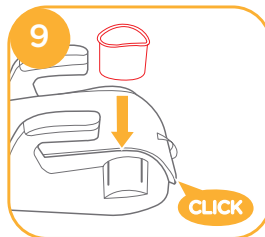
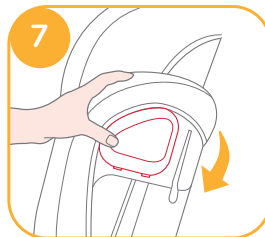
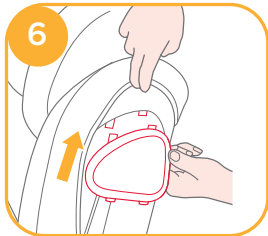
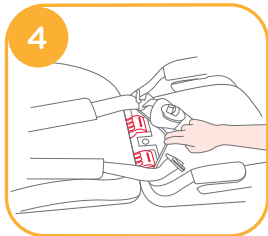
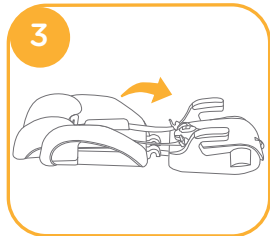
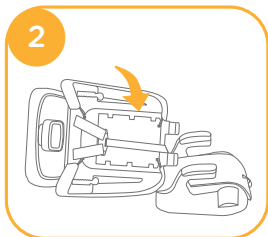
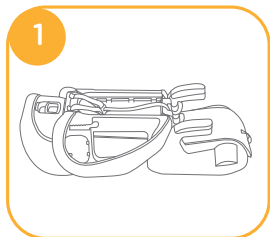

## Podešavanje visine - naslona za glavu

pogledajte sliku 11

1. Podesite naslon za glavu na odgovarajuću visinu prema visini vašeg deteta.
  2. Stisnite polugu za podešavanje naslona za glavu i povucite na gore ili dole dok ne uskoči u jednu od 10 pozicija.
- ! Pre podešavanja naslona za glavu nagnite svoje dete blago unapred.

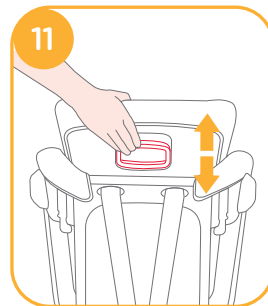

## Podešavanje preponskog pojasa

pogledajte slike 12 - 14

1. Prema različitim zahtevima, postoje 2 pozicije na koje se preponski pojas može podesiti.

Pozicija 1: Ova pozicija se koristi za manju decu. 12-1

Pozicija 2: Ova pozicija se koristi za veću decu. 12-2

2. Izvucite pojas za prepone i postavite ga da bude u nivou.

3. Okrenite sidro pojasa za prepone, a zatim ga provucite kroz otvor na sedištu.

4. Provucite ga kroz otvor koji je najbliži međunožju deteta.

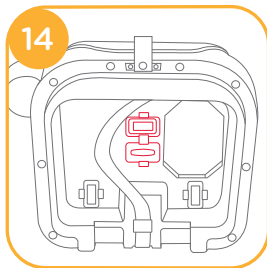
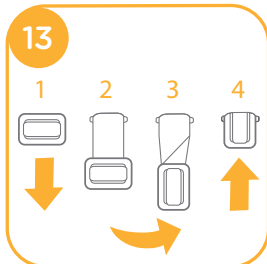
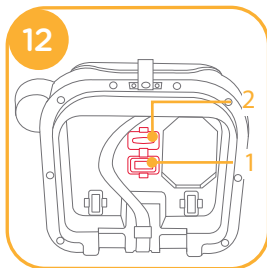

## Instalacija

pogledajte slike 15 - 17

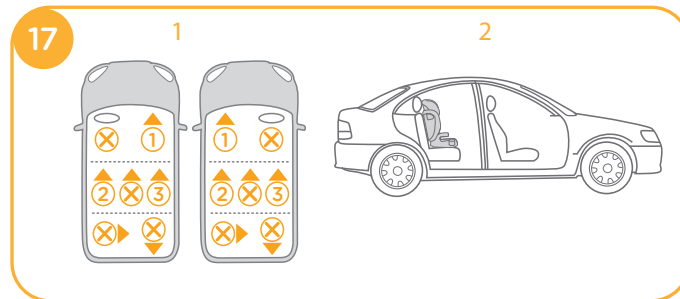
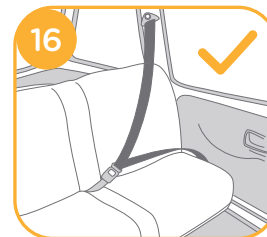
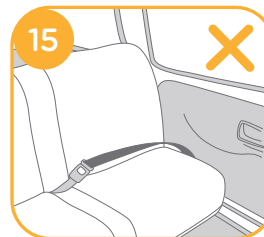

# Instalacija sa pojasom u 3 tačke

i pojasevima na autosedištu

pogledajte slike 18 - 48



## Korišćenje kopče

(U smeru vožnje/ za decu između 9-18kg ili 1 - 4 godine) pogledajte slike 20 - 24

! Nemojte koristiti autosedište sa pojasom ako su detetova ramena iznad najviših tačaka na ramenim pojasevima ili ako težina deteta prelazi 18 kg.

1. Dok pritisate dugme za podešavanje pojasa, povucite dva ramena pojasa do kraja. <sup>20</sup>

2. Otključajte kopču pojaseva pritiskom na crveno dugme. <sup>21</sup>

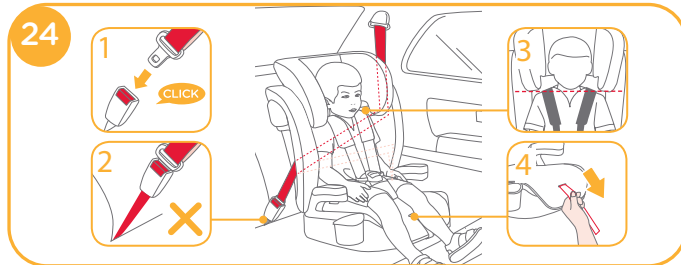
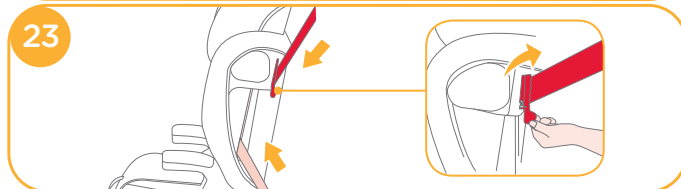
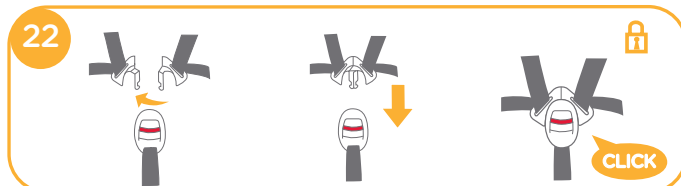
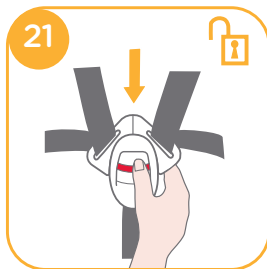
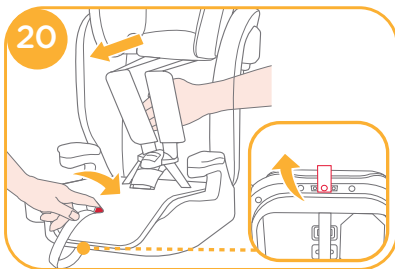

3. Uverite se da rameni pojas prolazi kroz uređaj za zaključavanje.

Uređaj za zaključavanje je gurnut nadole. <sup>23</sup>

4. Autosedište se ne može koristiti ako je kopča pojasa vozila predugačka za pričvršćivanje autosedišta. <sup>24 -2</sup>

5. Da bi se obezbedila tačna visina naslona za glavu, donji deo naslona za glavu MORA da bude u ravni sa gornjim delom detetovih ramena kao što je prikazano na slici <sup>24 -3</sup>

6. Povucite nadole traku za podešavanje i podesite je tako da vaše dete bude dobro pričvršćeno. Uverite se da je prostor između deteta i ramenog pojasa oko debljine jedne ruke. <sup>24 -4</sup>

# Sa podrškom za leđa

(U smeru vožnje/za decu između 15-36kg ili 3 - 12 godina)

pogledajte slike 25 - 37

! Skladištite jastučice za ramene pojaseve, i jastučić za preponsku kopču na sigurno mesto.

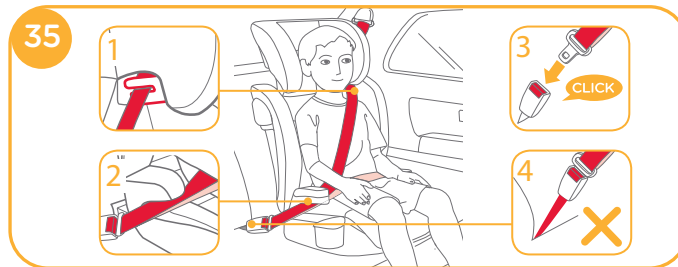
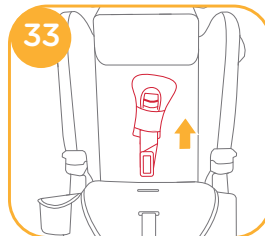
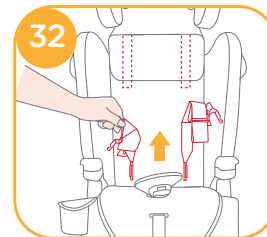
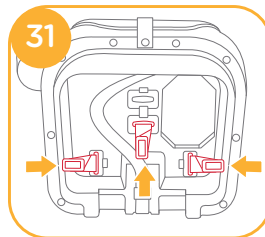
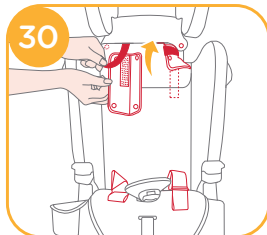
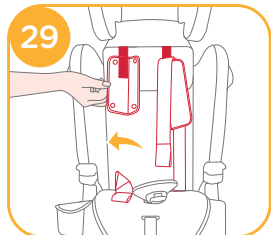
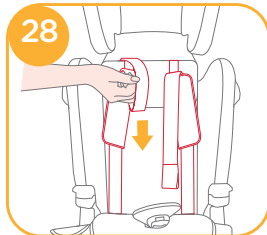
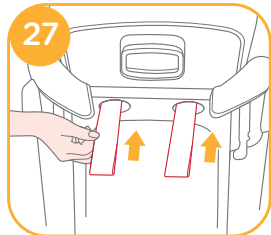

Povucite sigurnosni pojas vozila, a zatim ga zakopčajte.  
! Postavite rameni pojas kroz vodiču ramenog pojasa. 35 -3  
kao na slici. 35 -1  
! NE postavljajte pojas vozila preko naslona za ruke. Pojas  
mora proći ispod naslona za ruke. 35 -2



Autosedište se ne može koristiti ako je kopča sigurnosnog pojasa vozila predugačka da bezbedno pričvrsti autosedište. 35 -4

! Veoma je važno osigurati da je pojas za krilo pozicioniran nisko tako da je karlica čvrsto pričvršćena.

Autosedište je prikazano na slici 35 ! Da bi se obezbedila tačna visina naslona za glavu, donji deo naslona za glavu MORA da bude u ravni sa gornjim delom detetovih ramena kao što je prikazano na slici 36 i rameni pojas mora biti pozicioniran u crvenoj zoni kao što je prikazano na slici 37

! Čvrsto namontirajte autosedište  
! Neka vaše dete sedne u buster sa ravnim leđima u odnosu na naslon autosedišta.  
! Ako pojas prelazi preko vrata, glave ili lica deteta, podesite visinu naslona za glavu.  
! Pojas ne sme biti uvrnut.



## Skidanje tekstilnih navlaka

pogledajte slike 38 - 39

Molimo pogledajte 38 -39 da biste uklonili tekstilne navlake pravilno. ! Jednostavno ponovo postavite navlaku sedišta obrnutim redosledom navedenih koraka.

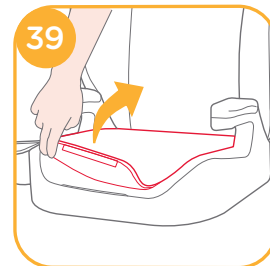
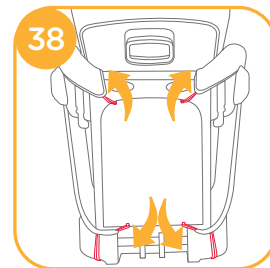

## Nega i Održavanje

- ! Molimo Vas da mekane (tekstilne) delove perete ispod 30°C u mašini za veš.
- ! Ne peglati mekane (tekstilne) delove.
- ! Mekani (tekstilni) delovi nisu pogodni za hemisko čišćenje.
- ! Ne koristiti jake detrdzente tokom pranja mekanih (tekstilnih) delova. Koristite blage detrdzente za pranje. Koristiti krpu ili sunder za čišćenje autosedišta.
- ! Ne cedite uvrtanjem mekane (tekstilne) delove jer može doći do gužvanja.
- ! Sušite mekane (tekstilne) delove na ravnoj površini u hladu.
- ! Ne izlagati direktnoj sunčevoj svetlosti.
- ! Ne koristite mašinu za sušenje veša.
- ! Molimo Vas da uklonite autosedište iz automobila u koliko nije u upotrebi!
- ! Skladištite autosedište na suvom i hladnom mestu, van domašaja dece.



## BELEŠKA

Naziv artikla: Elevate, dečije autosedište

Distributer: Forma VS

Gočka 59a, 11090 Rakovica, Beograd

**FORMA VS**

011/2505-395

Godina proizvodnje: 2022.

Godina uvoza: 2022.

Zemlja porekla: Kina

Proizvođač: Joie Children's Products (UK) Limited

Način održavanja:



Sirovinski sastav:

tekstil:100% poliester;ram: plastika, metal