

Joie™

1/2/3(9-36kg)

elevate™

booster

- GB Instruction Manual
- PT Manual de Instruções
- ES Manual de instrucciones
- FR Manuel d'utilisateur
- NL Handleiding



GB Welcome to Joie™

Congratulations on becoming part of the Joie family! We are so excited to be part of your journey with your little one. While traveling with Joie elevate™ series booster you are using a high quality, fully certified safety Group 1/2/3 booster. This product is suitable for use with children weighing 9-36kg (approximately 1 - 12 years). Please carefully read this manual and follow each step to ensure a comfortable ride and best protection for your child.

Please confirm

This booster is approved to UN ECE regulation 44, 04 series of amendments. This booster can be installed using a 3 point retractable adult seat belt approved to UN ECE regulation 16 or other equivalent standards.

Booster

! IMPORTANT: KEEP FOR FUTURE REFERENCE. PLEASE READ CAREFULLY.

Please keep the instruction manual in the storage compartment at the bottom of the booster as right figure.

For warranty information, please visit our website at joiebaby.com

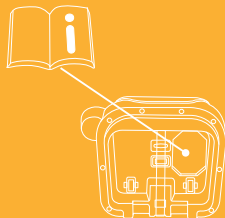

Parts List

Make sure all parts are available before assembly. If any part is missing, please contact local retailer. No tools are required for assembly.

- | | | | |
|---|--------------------|----|-------------------------------|
| 1 | Head Support | 6 | Shoulder Strap Cover |
| 2 | Lower Back Support | 7 | Head Support Adjustment Lever |
| 3 | Armrest | 8 | Shoulder Strap |
| 4 | Adjustment Webbing | 9 | Cupholder |
| 5 | Buckle | 10 | Side Impact Shield |

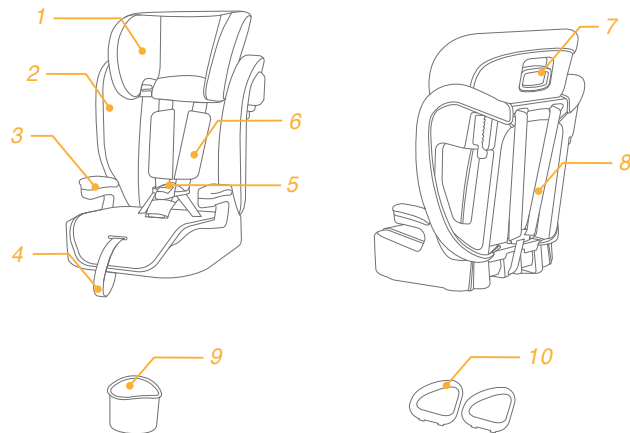

WARNING

- ! Do take care to locate and install the booster so that it is not liable to become trapped by a moveable seat or in a door of the vehicle.
- ! This booster is designed ONLY for child weighing 9-36kg (approximately 1 – 12 years or under).
- ! Any straps of child restraint and vehicle seat should be tightened and not twisted.
- ! After your child is placed in this booster, the safety belt must be used correctly, and ensure that any lap strap is worn low down, so that the pelvis is firmly engaged.
- ! Replace the booster after an accident of any kind. An accident can cause unseen damage to the booster.
- ! NEVER use a booster if it has damaged or missing parts. DO NOT use a cut, frayed or damaged vehicle seat belt.
- ! The booster can become very hot if left in the sun. Contact with these parts can burn your child's skin. Always touch the surface of any metal or plastic parts before putting your child in the booster.
- ! NEVER leave your child unattended with this booster.
- ! DO NOT face your booster toward the rear of the vehicle.

WARNING

- ! Failure to properly use this booster increases the risk of serious injury or death in a sharp turn, sudden stop or crash.
- ! DO NOT use this booster without the soft goods.
- ! The soft goods should not be replaced with any besides the ones recommended by the manufacturer, because the soft goods constitute an integral part of the booster performance.
- ! DO NOT use any load bearing contact points other than those described in the instructions and marked on the booster.
- ! NEVER leave luggage or other objects unsecured in a vehicle, they are liable to cause injuries in the event of a collision.
- ! DO NOT use in any configuration not shown in the instructions.
- ! According to accident statistics, children are safer when properly restrained in rear vehicle seating positions, rather than front seating positions. For a vehicle with a front passenger air bag, refer to your vehicle owner's manual as well as these instructions for a booster installation.
- ! NEVER give this booster to someone else without also giving them this manual.

WARNING

- ! NEVER leave a booster unsecured in your vehicle. An unsecured booster can be thrown around and may injure occupants in a sharp turn, sudden stop or crash. Remove it or make sure that it is securely belted in the vehicle.
- ! DO NOT modify your booster or use any accessories or parts supplied by other manufacturers.
- ! NEVER use a second-hand booster or a booster whose history you do not know.
- ! To avoid burns, never put hot liquids in your booster's cupholder.
- ! DO NOT have your child in swaddled clothes when using this booster in forward facing mode, because this may prevent your child from being properly and securely fastened by the shoulder harnesses and the harnesses between thighs.
- ! Please do not use this child restraint if the child restraint has dropped from a significant height, hit the ground at a considerable speed, or has visible signs of damage. We are not responsible to replace if the child restraint has been damaged under these abnormal conditions. A new child restraint will need to be purchased when any of the aforementioned conditions occurs.

Emergency

In case of emergency or accidents, it is most important to have your child taken care of with first aid and medical treatment immediately.

Product Information

Read all the instructions in this manual before using this product. If in doubt, consult either the booster manufacturer or the retailer.

1. This booster is a 'Universal' child restraint. It is approved to UN ECE regulation 44, 04 series of amendments, for general use in vehicles and it will fit most, but not all, car seats.
2. A correct fit is likely if the vehicle manufacturer has declared in the vehicle handbook that the vehicle is capable of accepting a 'Universal' for this age group.
3. This booster has been classified as 'Universal' under more stringent conditions than those which applied to earlier designs which do not carry this notice.

Product	Booster
Suitable for	Child weighing 9-36kg (approximately 1 – 12 years)
Mass Group	Group 1/2/3
Materials	Plastics, metal, fabrics
Patent No.	Patents pending

Booster Assembly

see images 1 - 10

- ! Must open the side impact shield plastic to protect the child more safely.
- ! Make sure that no part of the seat covering interferes when attaching backrest to the base.

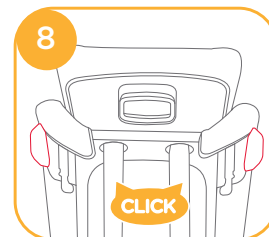
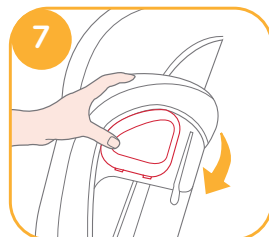
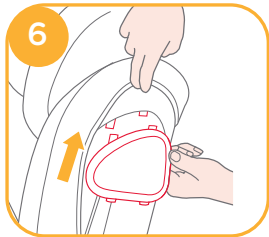
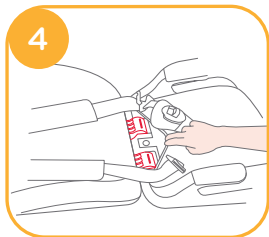
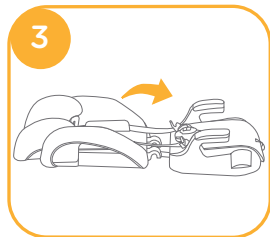
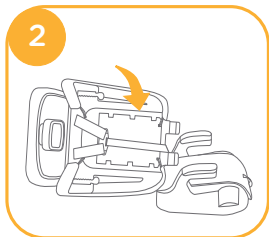
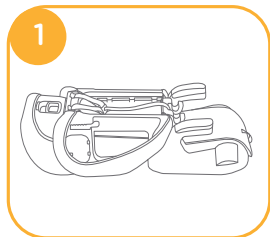

Height Adjustment - for Head Support

see images 11

1. Please adjust the head support to proper height according to the child's height.
2. Squeeze the head support adjustment lever, meanwhile pull up or push down the head support until it snaps into one of the 10 positions.

- ! Before adjusting the head support height have your child lean forward slightly.

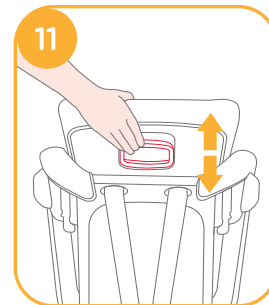

Adjust the Crotch Belts

see images 12 - 14

1. According to different requirements, there are 2 positions to which the crotch harness can be adjusted.
Position 1: Smaller babies use this position 12-1
Position 2: Larger babies use this position 12-2

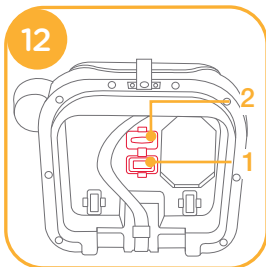

2. Pull the crotch harness out and place it to be level.
3. Rotate the crotch harness anchor to make the short side forwards, then thread it through the crotch harness slot.

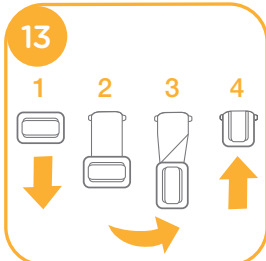

4. Rethread it through the slot that is closest to child's crotch from the front of the crotch harness.

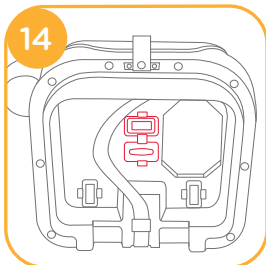

Concerns on Installation

see images 15 - 17

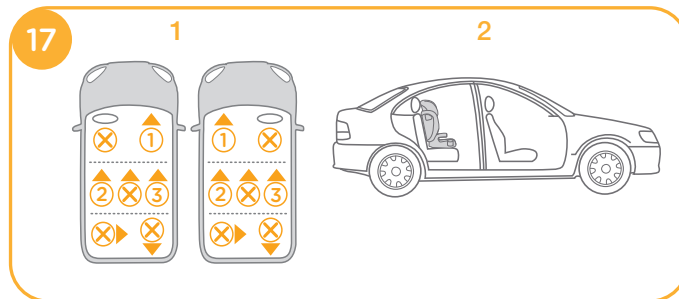
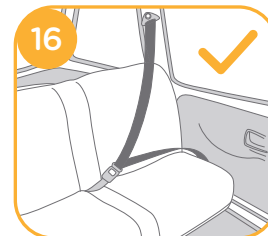
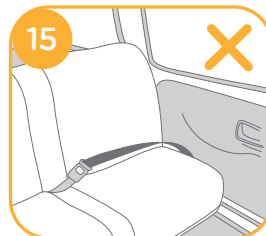

Installation with 3-point belt

see images 18 - 48



Use Buckle

(Forward Facing Mode/ for Child between 9-18kg / 1 - 4 years old)

see images 20 - 24

! DO not use the booster with the harness if the child's shoulders are above the highest slots in the backrest or if the child's weight exceeds 18 kg.

1. While pressing the harness adjustment button, pull the two shoulder harnesses of the booster as far as they can go. 20
2. Unlock the buckle of the harnesses by pressing the red button. 21

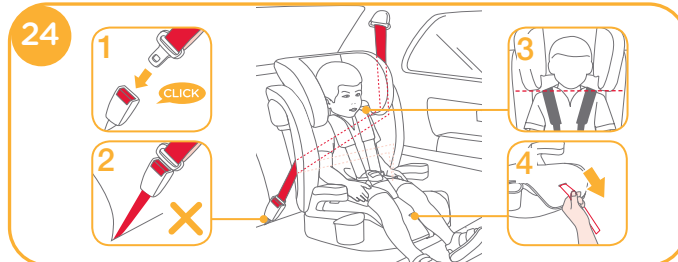
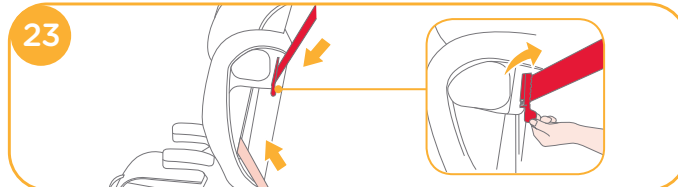
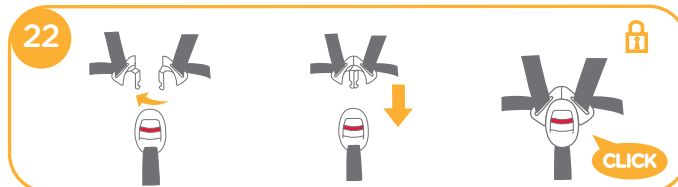
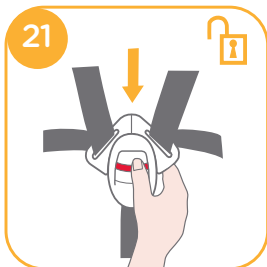
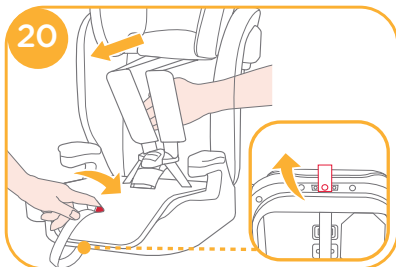

3. Shoulder belt passes through Lock-off device, confirm the Lock-off Device is pushed down. 23
4. The child restraint can not be used if the vehicle safety belt buckle (female buckle end) is too long to anchor the booster securely. 24 -2
5. To ensure the correct head support height is obtained, the bottom of the headrest MUST be even with the top of child's shoulders as shown in 24 -3
6. Pull down the adjustment webbing and adjust it to the proper length so that your child is snugly secured. Make sure the space between the child and the shoulder harness is about the thickness of one hand. 24 -4

With back support

(Forward Facing Mode/ for Child between 15-36kg / 3 - 12 years old)

see images 25 - 37

! Store the shoulder strap cover, buckle/crotch strap cover and harness straps in a safe place.

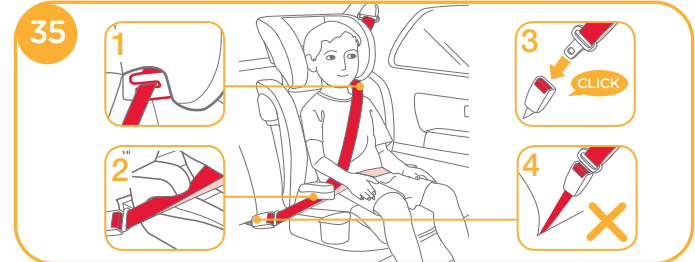
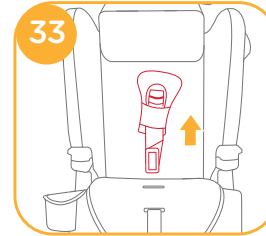
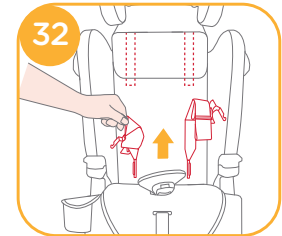
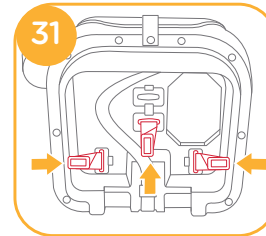
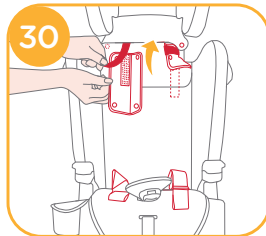
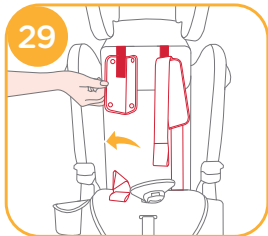
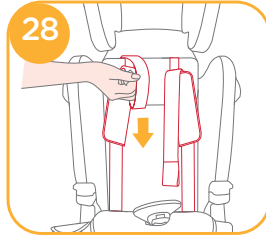
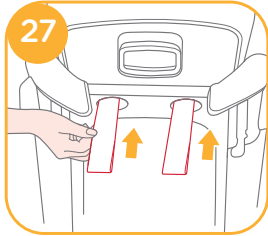

! Pull the vehicle safety belt and pass through the belt path 35, and then buckle it up. 35-3

! Position shoulder belt through the shoulder belt guide shown in 35-1

! DO NOT position vehicle belt over top of the armrests. It must pass underneath the armrests. 35-2

- ! The booster can not be used if the vehicle safety belt buckle (female buckle end) is too long to anchor the booster securely. [35](#) -4
- ! It is very important to ensure that any lap strap is worn low down, so that the pelvis is firmly engaged. The booster is shown as [35](#)
- ! To ensure the correct head support height is obtained, the bottom of the headrest MUST be even with the top of child's shoulders as shown in [36](#) and the shoulder belt must be positioned in the red zone as shown in [37](#)
- ! Place the booster firmly against the back of a forward-facing vehicle seat equipped with a lap/shoulder belt.
- ! Have your child sit in the booster with their back flat against the back of the booster.
- ! If the belt lays across the child's neck, head or face, readjust head support height.
- ! Belt must not be twisted.



Detach Soft Goods

see images [38](#) - [39](#)

- ! Please refer [25](#) - [34](#) to remove shoulder strap cover, buckle/crotch strap cover and harness straps, and keep them properly.
- ! To refit the seat pad simply reverse the steps above.

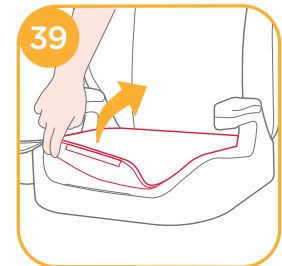
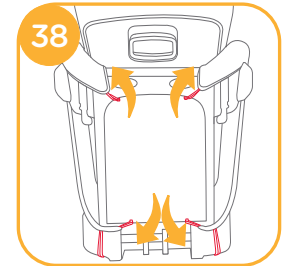

Care and Maintenance

NOTE

- ! Please wash the soft goods and inner padding with cold water under 30°C.
- ! Do not iron the soft goods.
- ! Do not bleach or dry clean the soft goods.
- ! Do not use undiluted neutral detergent, gasoline or other organic solvent to wash the booster. It may cause damage to the booster.
- ! Do not twist the soft goods and inner padding to dry with great force. It may leave the soft goods and inner padding with wrinkles.
- ! Please hang dry the soft goods and inner padding in the shade.
- ! Please remove the booster from the vehicle seat if not in use for a long period of time. Put the booster in a cool, dry place and somewhere your child cannot access it.



PT Bem-vindo a Joie™

Parabéns por ter se tornado parte da família Joie! É um prazer fazer parte da sua viagem com seu/sua filho/a. Durante a viagem com a série de reforços Joie elevate™ você está usando um reforço do grupo de segurança 1/2/3 auxiliar de alta qualidade, totalmente certificado. Este produto é indicado para uso infantil de crianças com peso de 9-36 kg (aproximadamente entre 1 - 12 anos). Leia atentamente este manual e siga cada passo para uma viagem confortável e a melhor proteção para o seu filho/a sua filha.

Confirmar

Este reforço é aprovado pelo regulamento UN ECE 44, série 04 de alterações.

Este reforço pode ser instalado usando um cinto de segurança de 3 pontos retrátil para adultos, aprovado pelo regulamento UNECE 16 ou outros regulamentos equivalentes.

Reforço

! IMPORTANTE: GUARDE PARA REFERÊNCIA FUTURA. LEIA COM ATENÇÃO.

Guarde o manual de instruções no compartimento de armazenamento na parte inferior do reforço como na figura à direita.

Para informações de garantia, visite nosso website em joiebaby.com

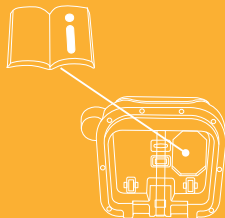

Lista de peças

Certifique-se de que todas as peças estão disponíveis antes da montagem. Se alguma parte estiver faltando, entre em contato com o representante local. Não são necessárias ferramentas para a montagem.

- | | |
|-------------------------------|---|
| 1 Suporte de cabeça | 6 Capa da correia do ombro |
| 2 Suporte inferior das costas | 7 Alavanca de ajuste do suporte de cabeça |
| 3 Apoio de braço | 8 Correia de ombro |
| 4 Rede de ajuste | 9 Suporte de copo |
| 5 Fivela | 10 Proteção de impacto lateral |

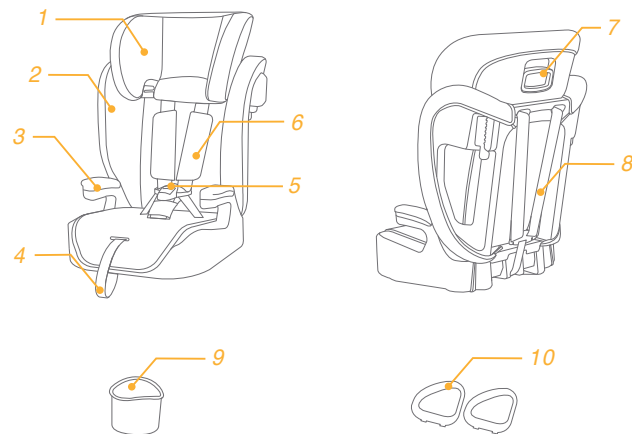

ADVERTÊNCIA

- ! Tenha cuidado ao localizar e instalar o reforço de modo que não fique preso por um assento móvel ou na porta do veículo.
- ! Este reforço é indicado APENAS para crianças com 9-36 kg (aproximadamente 1-12 anos de idade ou abaixo).
- ! As correias da cadeira e cinto de segurança do veículo devem estar apertados e não retorcidos.
- ! Depois de colocar seu filho neste reforço, o cinto de criança deve ser utilizado corretamente para garantir que qualquer correia de colo seja usada para baixo de modo que a pelvis fique firmemente presa.
- ! Substitua o reforço após um acidente de qualquer tipo. Um acidente pode causar danos invisíveis ao reforço.
- ! NÃO utilize um reforço se houver peças danificadas ou perdidas. NÃO use um cinto de segurança cortado, desgastado ou danificado.
- ! O reforço pode se tornar muito quente se for mantido sob temperatura elevada. O contato com essas peças pode queimar a pele do seu filho. Toque sempre na superfície de qualquer metal ou peças de plástico antes de colocar seu filho no reforço.
- ! Nunca deixe a criança sem vigilância com este reforço.

ADVERTÊNCIA

- ! Não usar corretamente este reforço, aumenta o risco de lesões graves ou morte em uma curva acentuada, parada súbita ou acidente.
- ! NÃO utilize este reforço sem as partes macias.
- ! As partes macias não devem ser substituídas por qualquer uma, a não as recomendadas pelo fabricante, pois as partes macias constituem uma parte integral do desempenho do reforço.
- ! NÃO utilize qualquer pontos de contato de sustentação de carga além dos descritos nas instruções e marcados no reforço.
- ! NUNCA deixe bagagem ou outros objetos não seguros em um veículo para evitar provocar ferimentos em caso de colisão.
- ! NÃO utilize em qualquer configuração que não seja a mostrada nas instruções.
- ! De acordo com as estatísticas de acidentes, as crianças estão mais seguras se sentar com segurança no banco de trás do veículo, ao invés de sentar-se no no banco da frente. Para um veículo com airbag frontal, consulte o manual do proprietário do veículo e as instruções para a instalação do reforço.
- ! NUNCA passe este reforço para outra pessoa sem antes também fornecer este manual.

ADVERTÊNCIA

- ! **NUNCA** deixe um reforço solto em seu veículo. Um reforço solto pode ser jogado aleatoriamente ao redor e ferir os ocupantes em uma curva acentuada, parada súbita ou acidente. Remova-o ou certifique-se de que está bem preso com o cinto no veículo.
- ! **NÃO** modifique o seu reforço ou use acessórios ou peças fornecidas por outros fabricantes.
- ! **NUNCA** use um reforço de segunda mão ou cujo histórico seja desconhecido.
- ! **NÃO** coloque o reforço voltado para a parte traseira do veículo.
- ! Para evitar queimaduras, nunca coloque líquidos quentes no suporte para copos do seu reforço.
- ! **NÃO** deixe seu filho em roupas enroladas quando usar este reforço voltado para frente, pois isso pode impedir que seu filho seja correta e firmemente preso pela correia de ombro e entre as coxas.
- ! Por favor, não use este assento de carro se o assento do carro caiu de uma altura significativa, bateu no chão a uma velocidade considerável, ou tem sinais visíveis de danos. Nós não somos responsáveis pela substituição se o assento de carro foi danificado nestas condições anormais. Um assento de carro novo deverá ser comprado quando qualquer uma das condições acima ocorrer.

Emergência

Em caso de emergência ou acidentes, é importante aplicar primeiro-socorro ao seu filho e buscar tratamento médico imediatamente.

Informações do produto

Leia todas as instruções deste manual antes de utilizar o produto. Se tiver dúvida, consulte o fabricante ou o vendedor do reforço.

1. Este é um reforço de segurança infantil universal. Ele foi aprovado pelo regulamento 44 da UN ECE, série de alterações 04, para uso geral em veículos e se ajustará em praticamente em todos os assentos de veículos.
2. Pode fazer um ajuste correto se o fabricante do veículo incluir no manual do veículo que o veículo pode suportar o tipo universal neste grupo etário.
3. Este reforço foi classificado como universal sob condições mais estritas do que aquelas aplicadas aos designs anteriores que não levam este aviso.

Produto	Reforço
Adequado para	Crianças com 9-36 kg (aproximadamente 1 - 12 ano)
Grupo de massa	Grupo 1/2/3
Materiais	Plásticos, metal, tecido
N.º de patente	Patentes pendentes

Montagem do reforço

consulte as imagens 1 - 10

- ! Abra o plástico de proteção contra impactos para proteger a criança de forma mais segura.
- ! Certifique-se de que nenhuma parte do revestimento do banco interfira quando anexar o encosto à base.

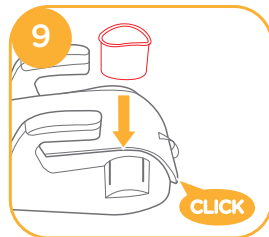
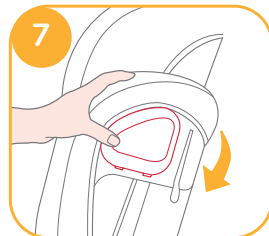
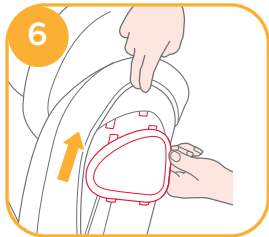
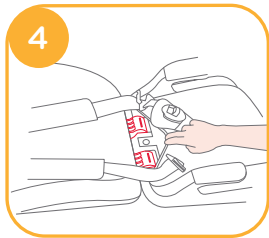
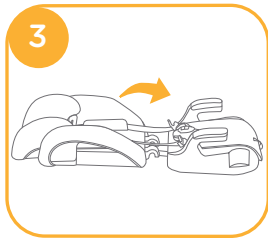
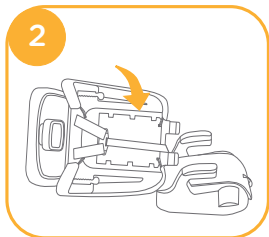
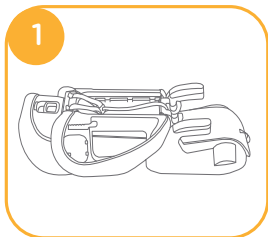

Ajuste de altura - Suporte para cabeça

consulte as imagens 11

1. Ajuste o suporte de cabeça na altura apropriada de acordo com a altura da criança.
2. Aperte a alavanca de ajuste do suporte de cabeça ao puxar ou empurrar o suporte de cabeça até que se encaixe em uma das 10 posições.

- ! Antes de ajustar a altura do apoio de cabeça, coloque seu filho inclinado ligeiramente para a frente.

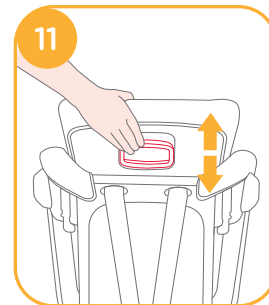

Ajuste das correias de coxa

consulte as imagens 12 - 14

1. De acordo com diferentes requisitos, existem 2 posições que a correia de coxa pode ser ajustado.

Posição 1: Bebês pequenos usam esta posição 12 -1

Posição 2: Bebês maiores usam esta posição 12 -2

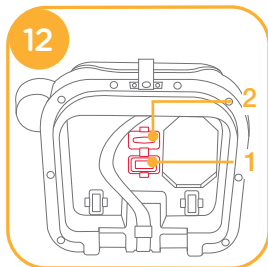

2. Puxe a correia de coxa para fora e o coloque-a no nível.

3. Gire a âncora do arnês da correia de coxa para encurtar o lado para a frente e depois passe-o através da ranhura da correia da coxa.

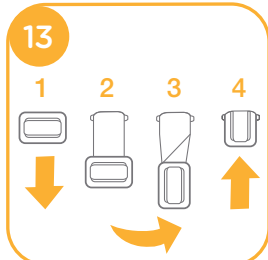

4. Passe-o novamente através da ranhura que é mais próxima da coxa da criança da frente da correia da coxa.

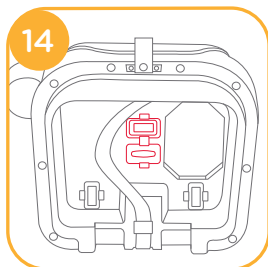

Observar ao instalar

consulte as imagens 15 - 17

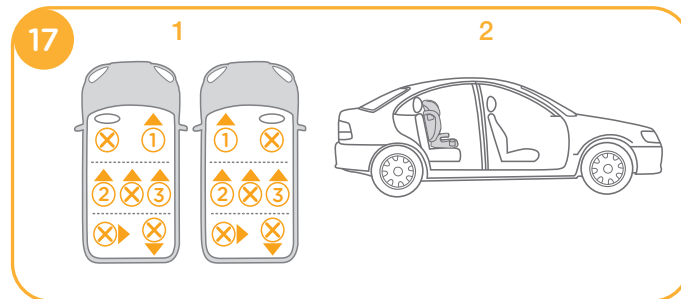
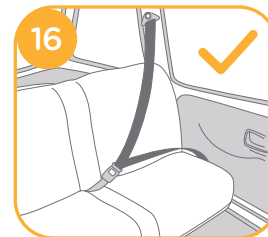
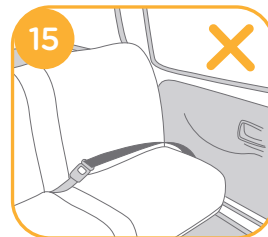

Instalação com cinto de 3 pontos

consulte as imagens 18 - 48



Usar a fivela

(Modo de frente/para criança entre 9-18 kg / 1 - 4 anos de idade)

consulte as imagens 20 - 24

! Não use o reforço com a correia se os ombros da criança ficar acima da ranhura mais alta no encosto ou se o seu peso for superior a 18 kg.

1. Ao pressionar o botão de ajuste do cinto, puxe os dois cintos dos ombros do reforço até onde for possível. 20
2. Desbloqueie o fecho dos cintos pressionando o botão vermelho. 21

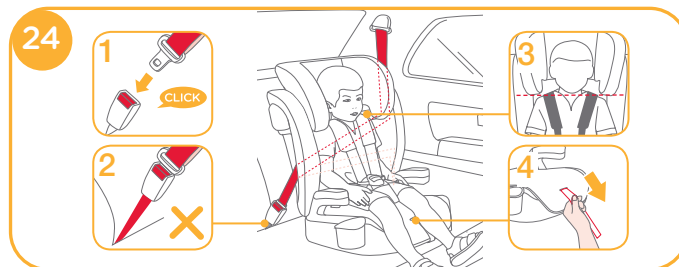
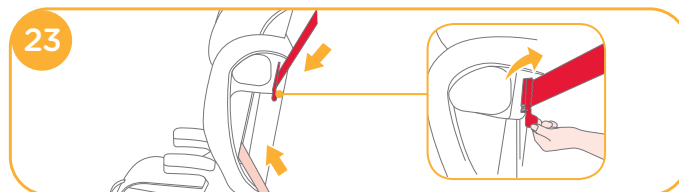
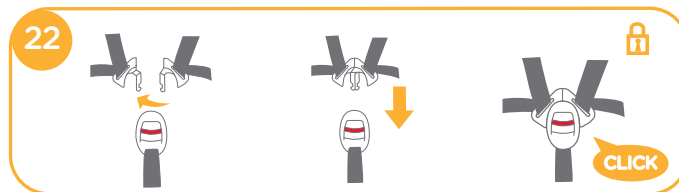
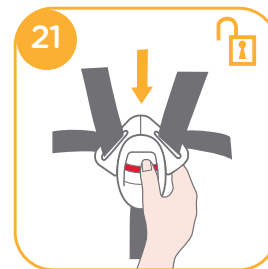
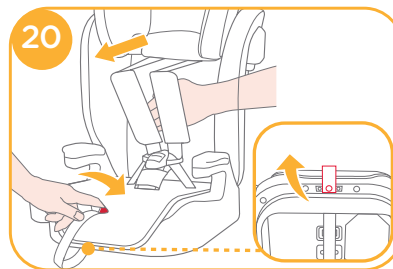

3. A correia de ombro passa através do dispositivo de destravamento. Verifique se o dispositivo de destravamento esteja pressionado. 23
4. O sistema de retenção de criança não pode ser usado se a fivela da correia de segurança do veículo (estremidade fêmea da fivela) for muito longa para ancorar o reforço com segurança. 24 -2
5. Para garantir que a altura do apoio correta da cabeça seja obtida, a parte inferior do encosto de cabeça DEVE ser a mesma que a parte superior dos ombros da criança, como mostrado em 24 -3
6. Puxe a rede de ajuste e ajuste-a no comprimento apropriado de forma que seu filho fique preso corretamente. Certifique que o espaço entre a criança e a correia de ombro é de aproximadamente a espessura de uma mão. 24 -4

Com suporte de costas

(Modo voltado para frente/para criança entre 15-36 kg / 3 - 12 anos de idade)

consulte as imagens 25 - 37

! Guarde a capa da correia de ombro, fivela/capa da correia de coxa e correias de arnês em um lugar seguro.

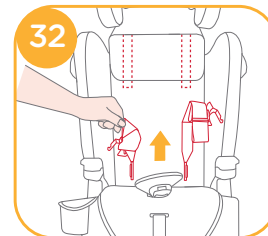
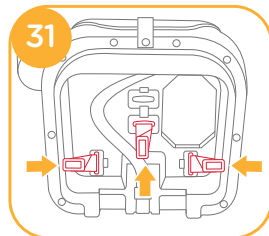
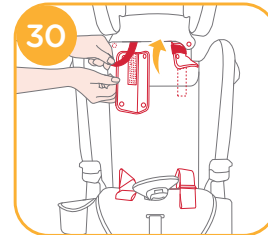
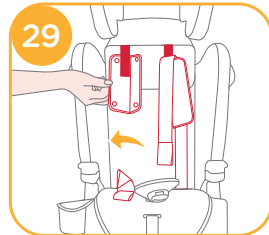
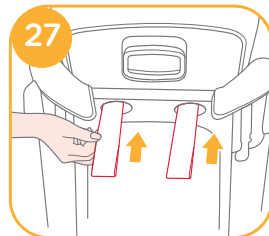
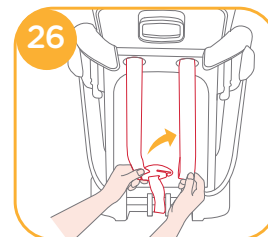

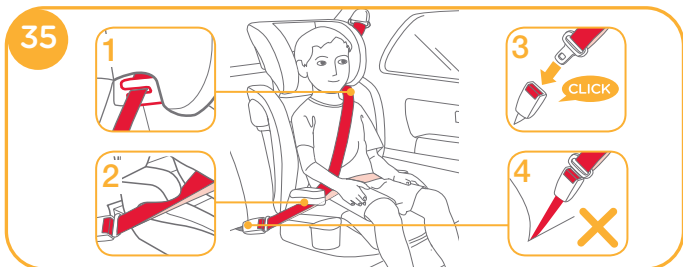
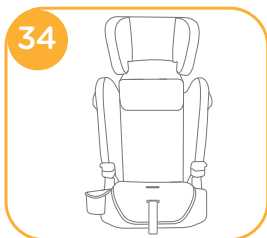
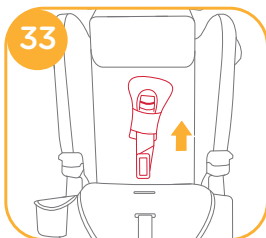

- ! Puxe o cinto de segurança do veículo e passe pelo trajeto do cinto 35 e depois prenda-o. 35 -3
- ! Posicione a correia do ombro através da guia conforme mostrado em 35 -1
- ! NÃO coloque o cinto do veículo por cima dos braços do assento. Ele deve passar embaixo dos braços do assento. 35 -2! O reforço não pode ser usado se a fivela do cinto de segurança do veículo (extremidade fêmea da fivela) for muito longo para ancorar a base com segurança. 35 -4
- ! É muito importante garantir que qualquer correia de colo seja usada embaixo, de modo que a pélvis fique presa firmemente. O reforço é exibido em 35

! Para garantir que a altura do encosto de cabeça correta seja obtida, a parte inferior do encosto de cabeça DEVE ser a mesma da parte superior dos ombros da criança, como mostrado em 36 e a correia de ombro deve ficar posicionada na zona vermelha como exibido em 37



! Coloque um reforço firmemente contra a traseira de um banco do veículo virado para a frente equipado com um cinto subabdominal/ombro.

! Sente seu filho no reforço com suas costas retas contra o reforço.

! Se o cinto ficar atravessado no pescoço da criança, cabeça ou o rosto, reajuste a altura do apoio da cabeça.

! O cinto não deve ficar retorcido.



Separar as partes macias

consulte as imagens 38 - 39

! Consulte 25 - 34 para remover a capa da correia do ombro, fivela/capa da correia de coxas e correia do arnês e mantenha-os corretamente.

! Para voltar a colocar a almofada do assento simplesmente inverta os passos acima.

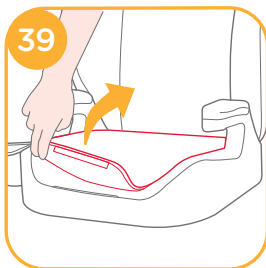
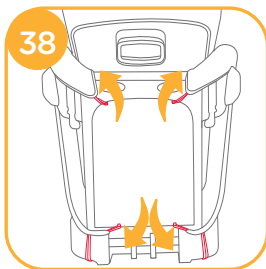

Cuidado e manutenção

- ! Lave as partes macias e acolchoado interno com água fria abaixo de 30°C.
- ! Não passe a ferro as partes macias.
- ! Não use água sanitária ou lavagem a seco nas partes macias.
- ! Não use detergente neutro não diluído, gasolina ou outro solvente orgânico para lavar o reforço. Isso poderá causar danos ao reforço.
- ! Não retorça as partes macias e acolchoado interior para secar com grande força. Poderá deixar as partes macias e acolchoado interior com rugas.
- ! Pendure as partes macias e acolchoado interior para secar à sombra.
- ! Retire o reforço do assento do veículo se ele não for utilizado durante um longo período. Coloque o reforço em um local seco e fresco e em algum lugar onde seu filho não pode acessá-lo.



ES Bem-vindo a Joie™

¡Enhorabuena por haberse unido a la familia de Joie! Estamos encantados de formar parte de su viaje y del de su pequeño. Cuando viaje con el asiento elevador de la serie elevate™ de Joie, estará utilizando un asiento de alta calidad, seguro y totalmente certificado de Grupo 1/2/3. Este producto es adecuado para niños con un peso de entre 9 y 36 kg (aproximadamente con una edad de 1 a 12 años). Lea detenidamente este manual y siga cada paso para garantizar que su bebé viaje cómodamente y esté protegido de la mejor manera posible.

Por favor, confirme lo siguiente

Este asiento elevador está aprobado por la serie de enmiendas de la Norma Europea UN ECE 44. 04.

Este asiento elevador puede instalarse utilizando un cinturón retráctil para adultos de 3 puntos de sujeción aprobado por la norma 16 de UN ECE u otro estándar equivalente.

Asiento elevador

! IMPORTANTE: GUARDE ESTE MANUAL PARA FUTURAS CONSULTAS. LEA DETENIDAMENTE ESTAS INSTRUCCIONES.

Guarde el manual de instrucciones en el compartimento de almacenamiento de la parte inferior del asiento elevador como se muestra en la figura que aparece a la derecha.

Para información sobre la garantía, por favor visite nuestra web joiebaby.com

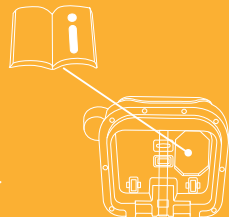

Lista de piezas

Asegúrese de que están disponibles todas las piezas antes de montar el producto. Si falta alguna pieza, póngase en contacto con su proveedor local. No se necesita ninguna herramienta para el montaje.

- | | |
|---------------------------------|---|
| 1 Reposacabezas | 6 Protector de la correa para los hombros |
| 2 Soporte del respaldo inferior | 7 Palanca de ajuste del reposacabezas |
| 3 Reposabrazos | 8 Correa de los hombros |
| 4 Cincha de ajuste | 9 Sujetavasos |
| 5 Hebilla | 10 Placa de protección contra impacto lateral |

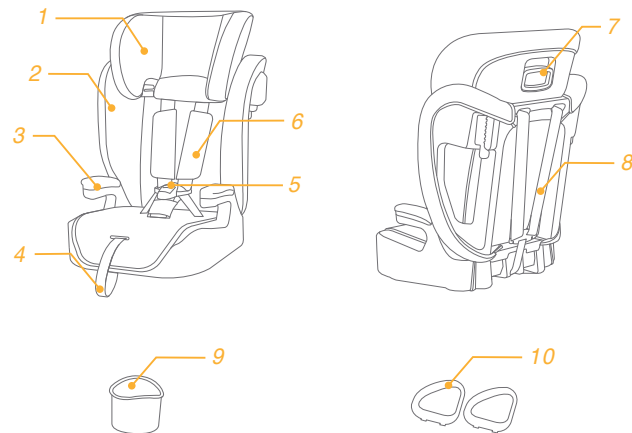

ADVERTENCIA

- ! Tenga cuidado para ubicar e instalar el asiento elevador de forma que no pueda quedar enganchado por un asiento movable o una puerta del vehículo.
- ! Este asiento elevador está diseñado para que lo utilicen ÚNICAMENTE niños con un peso de entre 9 y 36 kg (aproximadamente con una edad de 1 a 12 años o menores de esta edad).
- ! Apriete, sin retorcer, las correas del sistema de sujeción del bebé y del asiento del vehículo.
- ! Una vez colocado el niño en este asiento elevador, deberá utilizar correctamente el cinturón de seguridad y asegurarse de que ninguna correa de seguridad quede demasiado baja, de forma que la pelvis quede firmemente sujeta.
- ! Sustituya el asiento elevador después de que se haya producido cualquier tipo de accidente. Un accidente puede provocar daños en el asiento elevador que no se pueden ver a simple vista.
- ! NUNCA utilice un asiento elevador si está dañado o si falta alguna de sus piezas. NO utilice un cinturón de asiento de vehículo que esté dañado, desgastado o cortado.
- ! El asiento elevador puede alcanzar temperaturas muy elevadas si queda expuesto a la luz solar. El contacto con dichas piezas puede quemar la piel de su hijo. Toque siempre la superficie de cualquier pieza de plástico o metal antes de colocar a su hijo dentro del asiento elevador.

ADVERTENCIA

- ! Si no utiliza de forma adecuada este asiento elevador, aumentará el riesgo de sufrir graves lesiones o, incluso, la muerte en curvas pronunciadas, frenazos o colisiones.
- ! NO utilice este asiento elevador sin el acolchado.
- ! El acolchado no deberá sustituirse por uno que no esté recomendado por el fabricante, ya que el acolchado constituye una parte esencial del funcionamiento del asiento elevador.
- ! NO utilice ningún punto de contacto de soporte de carga distinto a los que se describen en las instrucciones y aparecen en el asiento elevador.
- ! NUNCA deje equipaje u otros objetos sueltos dentro de un vehículo, ya que podrían provocar lesiones en caso de colisión.
- ! NO utilice ninguna configuración que no se especifique en estas instrucciones.
- ! Según las estadísticas de accidentes, los niños están más seguros cuando están sujetos de forma adecuada en los asientos traseros de los vehículos, en lugar de en los asientos delanteros. Para un vehículo con un airbag delantero para el copiloto, consulte el manual de propietario de su vehículo, además de estas instrucciones, para instalar un asiento elevador.
- ! NUNCA deje a su hijo sin supervisión en este asiento elevador.

ADVERTENCIA

- ! **NUNCA** entregue este asiento elevador a otra persona sin entregarle también este manual.
- ! **NUNCA** deje un asiento elevador sin fijarlo de forma segura al vehículo.
Un asiento que no esté sujeto puede ser lanzado por los aires y dañar a los ocupantes en curvas pronunciadas, frenazos o colisiones. Sáquelo o asegúrese de que está firmemente sujeto con el cinturón del vehículo.
- ! **NO** modifique el asiento elevador ni utilice accesorios o piezas suministradas por otros fabricantes.
- ! **NUNCA** utilice un asiento elevador de segunda mano o uno del que desconozca su procedencia.
- ! **NO** coloque el asiento elevador orientado hacia la parte trasera del vehículo.
- ! Para evitar quemaduras, nunca coloque líquidos calientes en el sujetavasos del asiento elevador.
- ! **NO** coloque a su hijo en pañales cuando utilice este asiento elevador orientado hacia adelante; ya que podría provocar que la sujeción del niño, mediante los arneses de los hombros y los muslos, no sea firme y segura.
- ! Esta silla no debe utilizarse bajo ningún concepto si ha caído desde una altura considerable, ha golpeado el suelo con fuerza o tiene daños visibles. La silla no será reemplazada si se ha deteriorado en estas circunstancias. En cualquiera de estos casos el cliente deberá, a su cargo, adquirir una nueva silla.

Emergencia

En caso de emergencia o accidente, es muy importante que su hijo reciba primeros auxilios y tratamiento médico de inmediato.

Información del producto

Lea todas las instrucciones incluidas en este manual antes de utilizar este producto. En caso de duda, consulte al fabricante del asiento elevador o al distribuidor.

1. Este asiento elevador es un dispositivo de sujeción para niños "Universal". Está aprobado por la serie de enmiendas de la Norma Europea UN ECE 44. 04 para el uso general en vehículos y se ajusta a la mayoría de los asientos de vehículos, aunque no a todos.
2. Hay muchas posibilidades de que se ajuste correctamente si el fabricante del vehículo indica en el manual del vehículo que se puede utilizar un dispositivo de sujeción para niños 'Universal' en dicho vehículo con niños que pertenezcan a este grupo de edades.
3. Este asiento ha sido clasificado como 'Universal' bajo unas condiciones más estrictas que las que se han aplicado a los diseños anteriores que no contienen este aviso.

Producto	asiento elevador
Adecuado para	niños con un peso de 9 a 36 kg (aproximadamente de 1 a 12 años de edad)
Grupo de masa	grupo 1/2/3
Materiales	plástico, metal, tela
N.º de patente	pendiente de patente

Montaje del asiento

Consulte las imágenes 1 - 10

- ! Abra el plástico de la placa de protección contra impacto lateral para que su hijo esté más seguro
- ! Asegúrese de que no obstaculice ninguna parte del recubrimiento del asiento cuando monte el respaldo en la base.

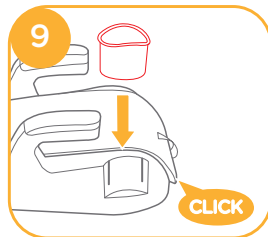
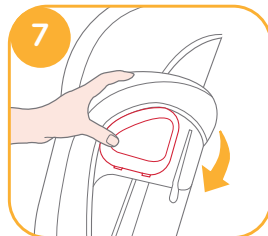
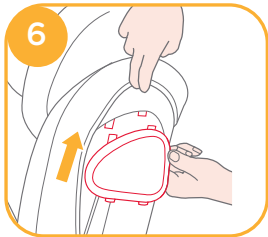
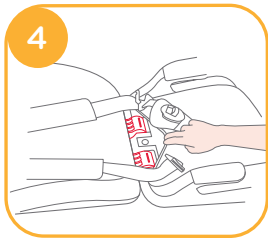
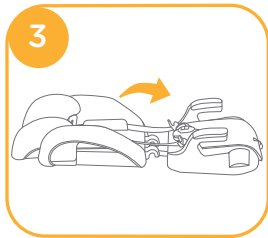
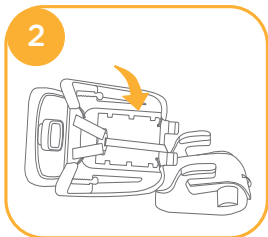
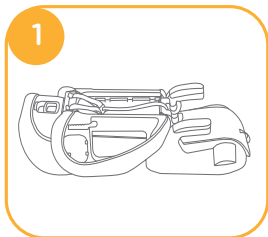

Ajuste de la altura - para el reposacabezas

Consulte las imágenes 11

1. Ajuste el reposacabezas de forma que la altura sea la correcta, según la altura del niño.
2. Presione la palanca de ajuste del reposacabezas, al mismo tiempo que empuja hacia arriba o hacia abajo el reposacabezas hasta que quede fijado en una de las 10 posiciones.

- ! Antes de ajustar la altura del reposacabezas, coloque al niño ligeramente hacia adelante.

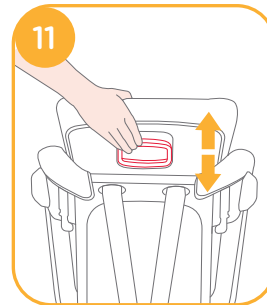

Ajuste de los cinturones de la pelvis

Consulte las imágenes 12 - 14

1. Según las distintas necesidades, el arnés de la pelvis puede ajustarse en 2 posiciones.
Posición 1: Esta posición se utiliza para los bebés más pequeños 12 -1
Posición 2: Esta posición se utiliza para los bebés más grandes 12 -2
2. Saque el arnés de la pelvis y colóquelo para nivelarlo.
3. Gire el gancho del arnés de la pelvis de forma que la parte corta quede orientada hacia adelante y, a continuación, pásela por la ranura del arnés de la pelvis.
4. Vuelva a pasarla por la ranura más cercana a la pelvis del niño desde la parte delantera del arnés de la pelvis.

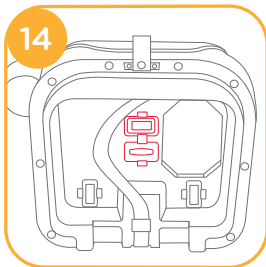
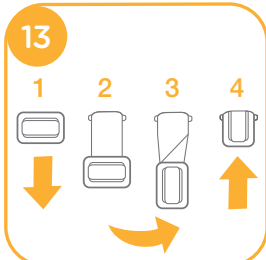
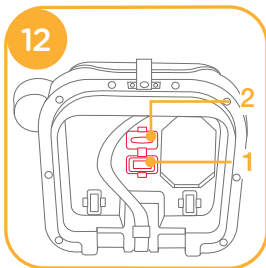

Consideraciones acerca de la instalación

Consulte las imágenes 15 - 17

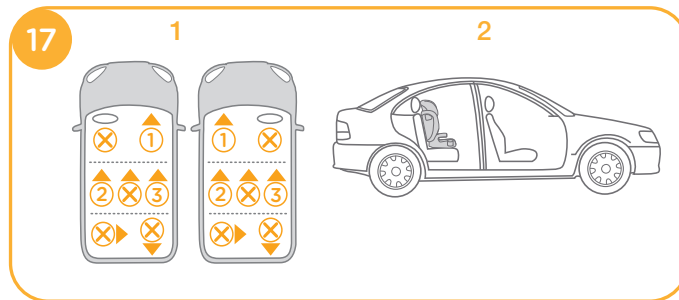
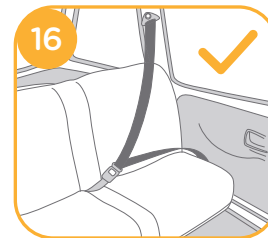
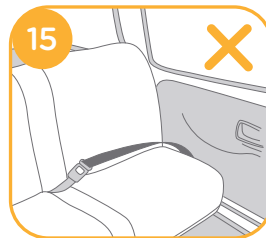

Instalación con cinturón de 3 puntos de sujeción

Consulte las imágenes 18 - 48



Uso de la hebilla

(Modo orientado hacia adelante/para niños con un peso de entre 9 y 18 kg/de 1 a 4 años de edad)

consulte as imagens 20 - 24

! NO utilice el asiento elevador con el arnés si los hombros del niño están por encima de las ranuras más altas del respaldo o si el niño pesa más de 18 kg.

1. Mientras presiona el botón de ajuste del arnés, tire tanto como pueda de los dos arneses de los hombros del asiento. 20
2. Desbloquee la hebilla de los arneses presionando el botón rojo. 21
3. El cinturón de los hombros deberá pasar por el dispositivo de bloqueo; asegúrese de que el dispositivo de bloqueo esté apretado. 23

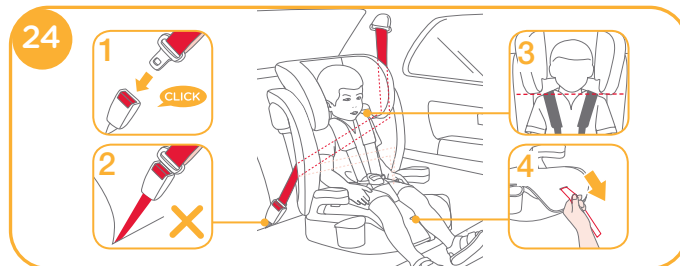
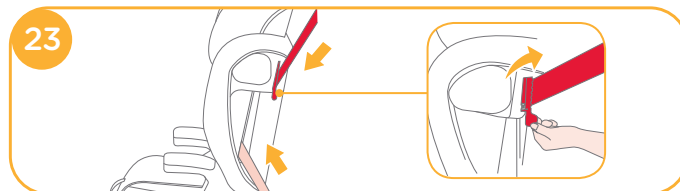
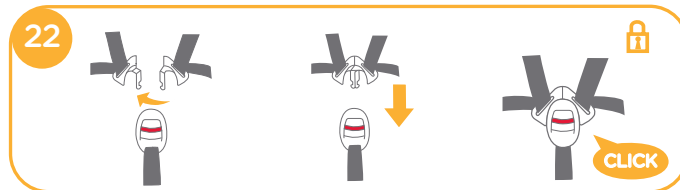
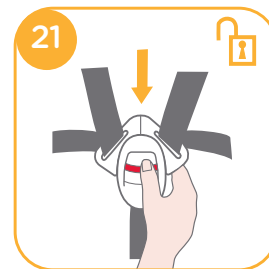
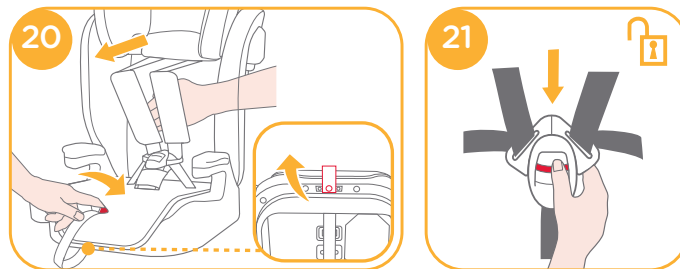

4. El control del niño no puede utilizarse si la hebilla de seguridad del vehículo (extremo hembra de la hebilla) es demasiado larga para anclar con seguridad el asiento elevador. 24 -2
5. Para asegurarse de que la altura del reposacabezas es correcta, la parte inferior del reposacabezas DEBE llegar hasta la parte superior de los hombros del niño, tal y como se indica en las imágenes 24 -3
6. Empuje hacia abajo la cincha de ajuste y ajústela de forma que la longitud sea la adecuada para garantizar que su hijo quede sujeto cómodamente. Asegúrese de que el espacio entre el niño y el arnés de los hombros sea el del grosor de una mano más o menos. 24 -4

Con el soporte del respaldo

(Modo orientado hacia adelante/para niños con un peso de entre 15 y 36 kg/de 3 a 12 años de edad)

Consulte las imágenes 25 - 37

- ! Guarde el protector de la correa para los hombros, el protector de la correa para la pelvis/hebilla y las correas del arnés en un lugar seguro.

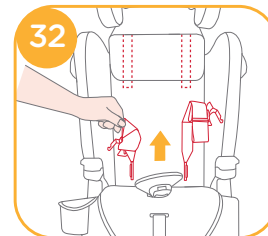
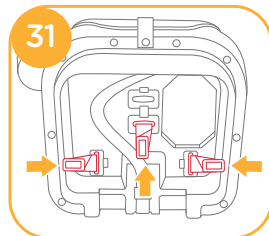
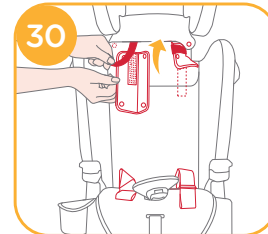
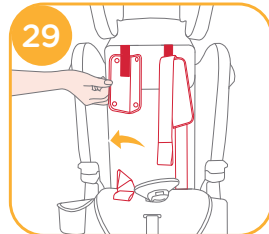
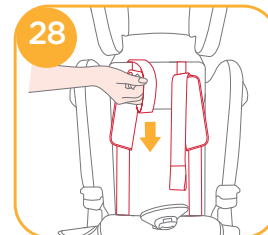
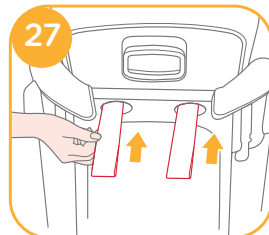
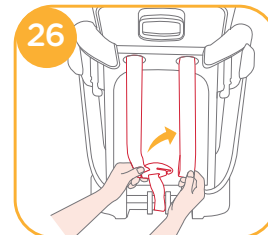

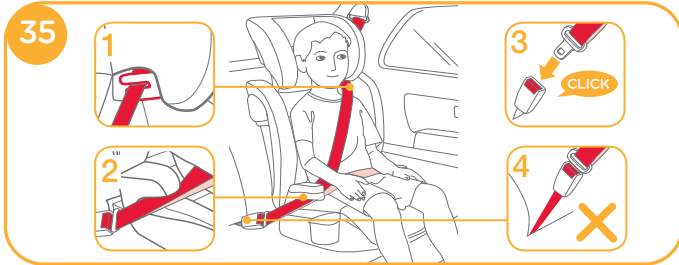
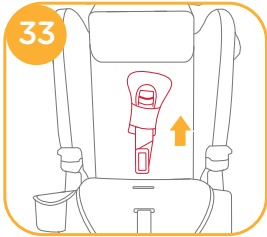

- ! Tire del cinturón de seguridad del vehículo siguiendo la trayectoria del cinturón ³⁵ y, a continuación, abróchelo ³⁵ -3
- ! Pase el cinturón de los hombros a través de la guía del cinturón de los hombros como se indica en la imagen ³⁵ -1
- ! NO coloque el cinturón del vehículo sobre la parte superior de los reposabrazos. Debe pasar por debajo de los reposabrazos. ³⁵ -2
- ! El asiento elevador no puede utilizarse si la hebilla de seguridad del vehículo (extremo hembra de la hebilla) es demasiado larga para anclar con seguridad el asiento elevador. ³⁵ -4
- ! Es muy importante que se asegure de que ninguna correa de seguridad quede demasiado baja, de forma que la pelvis quede firmemente sujeta. El aspecto del asiento elevador será el de la imagen ³⁵

- ! Para asegurarse de que la altura del reposacabezas es correcta, la parte inferior del reposacabezas DEBE llegar hasta la parte superior de los hombros del niño, tal y como se indica en la imagen ³⁶ y el cinturón de los hombros debe estar colocado en la zona roja, como se muestra en la imagen ³⁷



- ! Coloque el asiento elevador firmemente contra el respaldo de un asiento de vehículo equipado con un cinturón para los hombros/cintura orientado hacia adelante.



- ! Coloque a su hijo sentado en el asiento elevador con la espalda recta contra el respaldo del asiento elevador.
- ! Si el cinturón queda a la altura del cuello, la cabeza o la cara del niño, vuelva a ajustar la altura del reposacabezas.
- ! No retuerza el cinturón.

Desmontaje del acolchado

Consulte las imágenes 38 - 39

- ! Consulte las imágenes 25 - 34 para quitar el protector de la correa para los hombros, el protector de la correa para la pelvis/hebilla y las correas del arnés, y guárdelos de forma adecuada.
- ! Para volver a colocar el acolchado del asiento, simplemente repita los pasos anteriores a la inversa.

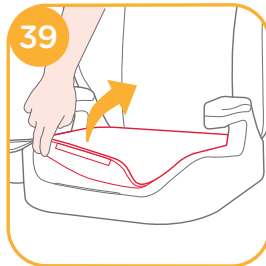
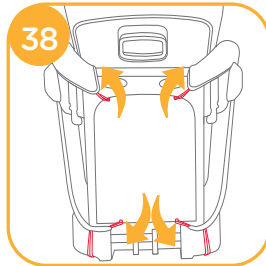

Cuidados y mantenimiento

- ! Lave el acolchado y el cojín interior con agua fría a menos de 30 °C.
- ! No planche el acolchado.
- ! No limpie en seco ni utilice lejía para lavar el acolchado.
- ! No utilice detergentes neutros sin diluir, gasolina u otros disolventes orgánicos para limpiar el asiento. Si lo hace, podría dañar el asiento.
- ! No retuerza con demasiada fuerza el acolchado ni el cojín interior cuando los seque. Podrían quedar arrugas en el acolchado y el cojín interior.
- ! Deje secar el acolchado y el cojín interior en un lugar alejado de la luz directa del sol.
- ! Retire este asiento del asiento elevador del vehículo cuando no vaya a utilizarlo durante un periodo prolongado de tiempo. Coloque el asiento elevador en un lugar fresco y seco donde su hijo no pueda acceder a él.



FR Joie™ En el resto de países

Bienvenue dans la famille Joie ! Nous sommes très heureux de pouvoir faire partie de votre voyage avec votre petit. Le réhausseur Joie série el-evate™ est un réhausseur Groupe 1/2/3 de haute qualité et à la sécurité entièrement certifiée. Ce produit est adapté à une utilisation avec des enfants de 9 à 36 kg (environ entre 1 et 12 ans). Veuillez lire ce manuel et suivre chaque étape pour assurer le confort et la meilleure protection possible pour votre enfant.

Veillez confirmer

Ce réhausseur est approuvé par la série d'amendements 44, 04 de la réglementation UN ECE.

Ce réhausseur peut être installé en utilisant une ceinture de sécurité pour adulte à 3 points homologuée selon le règlement UN ECE n° 16 ou d'autres normes équivalentes.

Réhausseur

! IMPORTANT : À CONSERVER POUR RÉFÉRENCE FUTURE. VEUILLEZ LIRE ATTENTIVEMENT.

Veillez garder le manuel d'instructions dans le compartiment de rangement en bas du réhausseur, comme indiqué dans la figure à droite.

Pour plus d'informations sur le service de garantie, veuillez consulter notre site Web à l'adresse suivante : www.joiebaby.com



Liste des pièces

Assurez-vous que toutes les pièces sont disponibles avant le montage. Si une pièce est manquante, veuillez contacter votre revendeur local. Le montage ne nécessite aucun outil.

- | | |
|-------------------------|--|
| 1 Appui-tête | 6 Housse de la sangle pour épaules |
| 2 Support de bas de dos | 7 Levier d'ajustement du support de tête |
| 3 Accoudoir | 8 Sangle pour épaules |
| 4 Toile d'ajustement | 9 Porte-gobelet |
| 5 Boucle | 10 Protecteur d'impact latéral |

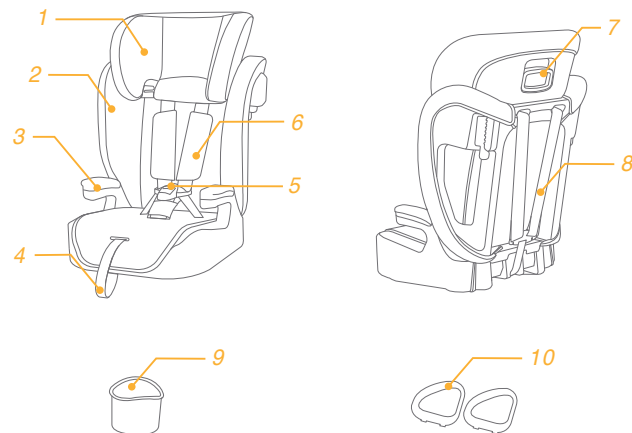

AVERTISSEMENT

- ! Prenez soin de choisir l'emplacement et d'installer le réhausseur de sorte qu'il ne soit pas susceptible de se coincer sous un siège ou dans une porte du véhicule.
- ! Ce réhausseur est conçu **UNIQUEMENT** pour les enfants de 9 à 36 kg (environ entre 1 et 12 ans ou moins).
- ! Les sangles du siège de bébé et du siège de véhicule doivent être serrées, sans torsion.
- ! Une fois votre enfant placé dans ce siège réhausseur, la ceinture de sécurité doit être utilisée correctement, en vérifiant que les lanières à la taille sont bien placées en bas, afin que le bassin soit bien engagé.
- ! Remplacez le réhausseur après un accident, quel qu'il soit. Un accident peut causer des dommages invisibles au réhausseur.
- ! **NE JAMAIS** utiliser un réhausseur s'il comporte des pièces endommagées ou manquantes. **NE PAS** utiliser une ceinture de sécurité du véhicule si elle est endommagée, coupée ou effilochée.
- ! Le réhausseur peut devenir très chaud s'il est laissé en plein soleil. Tout contact avec ces parties chaudes peut brûler la peau de votre enfant. Touchez toujours les surfaces en métal ou en plastique avant de mettre votre enfant dans le réhausseur.
- ! Ne laissez **JAMAIS** votre enfant sans surveillance avec ce réhausseur.

AVERTISSEMENT

- ! Une mauvaise utilisation de ce réhausseur peut augmenter le risque de blessures graves ou la mort dans le cas d'un virage serré, d'un arrêt brusque ou d'une collision.
- ! **NE PAS** utiliser ce réhausseur sans les parties souples.
- ! Les pièces souples ne doivent pas être remplacées par d'autres pièces que celles recommandées par le fabricant, Les pièces souples font partie intégrante des performances du réhausseur.
- ! **NE PAS** utiliser des points de contact avec charge autres que ceux décrits dans les instructions et marqués sur le réhausseur.
- ! Ne laissez **JAMAIS** des bagages ou d'autres objets non attachés dans un véhicule, ils sont susceptibles de causer des blessures dans le cas d'une collision.
- ! **NE PAS** utiliser toute autre configuration autre que celles décrites dans les instructions.
- ! Selon les statistiques d'accidents, les enfants sont plus en sécurité s'ils sont retenus sur les sièges arrière du véhicule, plutôt que les sièges avant. Pour un véhicule avec un airbag de passager avant, reportez-vous au manuel du propriétaire de votre véhicule ainsi que les instructions pour l'installation d'un réhausseur.
- ! Ne donnez **JAMAIS** ce réhausseur à quelqu'un d'autre sans aussi donner ce manuel.

AVERTISSEMENT

- ! Ne laissez JAMAIS un réhausseur non attaché dans votre véhicule.
- ! Un siège réhausseur non attaché peut être projeté et peut blesser les occupants dans le cas d'un virage serré, d'un arrêt brusque ou d'une collision. Retirez-le ou assurez-vous qu'il est bien attaché dans le véhicule.
- ! NE PAS modifier votre réhausseur ou utiliser des pièces ou des accessoires fournis par d'autres fabricants.
- ! Ne JAMAIS utiliser un réhausseur d'occasion ou un réhausseur dont vous ne connaissez pas l'origine.
- ! NE PAS installer le réhausseur faisant face à l'arrière de votre véhicule.
- ! Pour éviter les brûlures, ne mettez jamais de liquides chauds dans le porte-gobelet de votre réhausseur.
- ! NE mettez PAS de vêtements trop serrés à votre enfant lors de l'utilisation de ce réhausseur en mode face à la route, car cela pourrait empêcher votre enfant d'être correctement attaché par le harnais pour épaules et le harnais au niveau des cuisses.
- ! Merci de ne pas utiliser ce siège auto si ce dernier a chuté d'une hauteur importante, a heurté le sol à une vitesse considérable, ou présente des signes visibles de dommages. Nous ne sommes pas responsable du remplacement si le siège auto a été endommagé dans de telles conditions. Un nouveau siège de voiture devra être acheté lorsque l'une des conditions mentionnées ci-dessus se produit.

Urgence

En cas d'urgence ou d'accident, il est très important d'avoir votre enfant pris en charge par les premiers secours et des soins médicaux immédiatement.

Informations sur le produit

Veuillez lire toutes les instructions de ce manuel avant d'utiliser ce produit. En cas de doute, veuillez consulter le fabricant du réhausseur ou le magasin.

1. Ce réhausseur est un dispositif de retenue « universel ». Il est approuvé par la réglementation UN ECE 44, amendements de série 04, pour utilisation dans un véhicule et il sera adapté à la plupart des sièges de voiture.
2. Un ajustement correct est probable si le fabricant a déclaré dans le manuel du véhicule que le véhicule est capable d'accepter un réhausseur « universel » pour ce groupe d'âge.
3. Ce réhausseur a été classé comme « universel » dans des conditions plus sévères que celles qui étaient appliquées aux modèles antérieurs qui ne portaient pas cette étiquette.

Produit	Réhausseur
Convient aux	enfants de 9 à 36 kg (environ 1 – 12 ans)
Groupe de masse	Groupe 1/2/3
Matériaux	Plastique, métaux, tissus
N° brevet	Brevets en attente

Assemblage du réhausseur

voir images 1 - 10

! Il faut ouvrir le plastique du protecteur d'impact latéral pour protéger correctement l'enfant.

! Assurez-vous qu'aucune pièce de la housse de siège n'interfère lors de la fixation du dossier à la base.

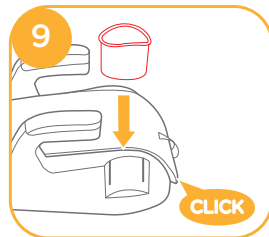
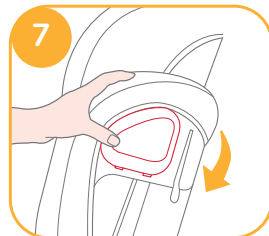
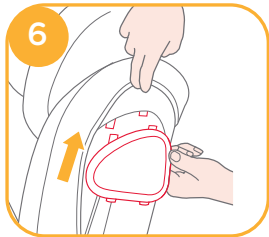
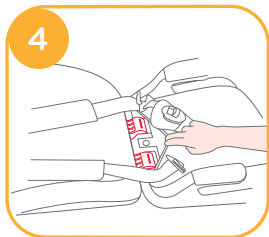
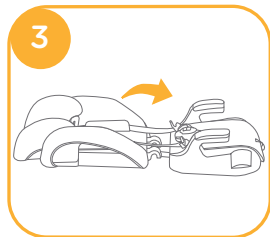
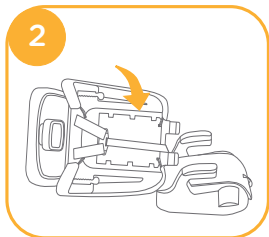
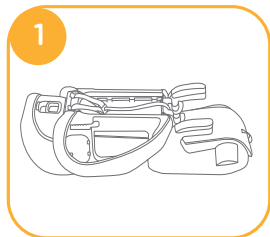

Réglage de la hauteur - pour support de tête

voir images 11

1. Veuillez ajuster le support de tête à la bonne hauteur selon la taille de votre enfant.
2. Appuyez sur le levier d'ajustement du support pour la tête tout en tirant sur le support vers le haut ou le bas pour le placer sur l'une des 10 positions.

! Avant de régler la hauteur du support de tête, penchez légèrement votre enfant en avant.

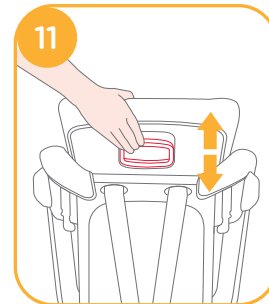

Réglez les sangles d'entrejambe

voir images 12 - 14

1. En fonction des différentes exigences, le harnais pour bassin peut être réglé sur 2 positions.
Position 1 : Les bébés plus petits utilisent cette position 12 -1
Position 2 : Les bébés plus grands utilisent cette position 12 -2
2. Retirez le harnais d'entrejambe et placez-le de sorte qu'il soit horizontal.
3. Faites tourner l'ancrage du harnais d'entrejambe pour passer le côté court vers l'avant, puis enfiler-le dans la fente pour le harnais d'entrejambe.
4. Enfiler-le dans la fente la plus proche de l'entrejambe de l'enfant depuis l'avant du harnais d'entrejambe.

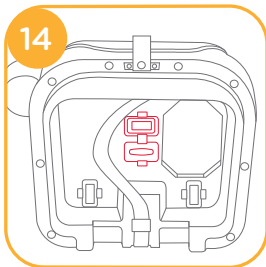
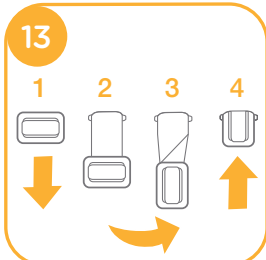
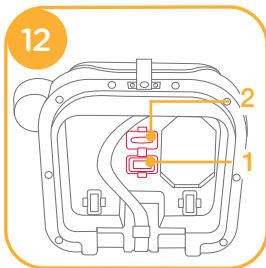

Remarques au sujet de l'installation

voir images 15 - 17

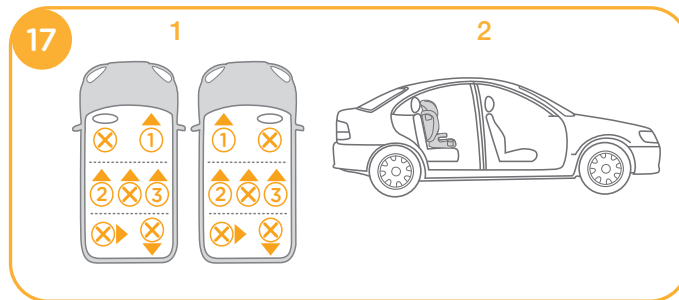
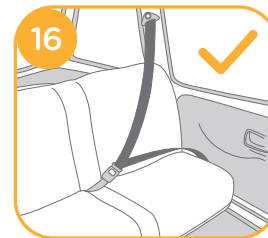
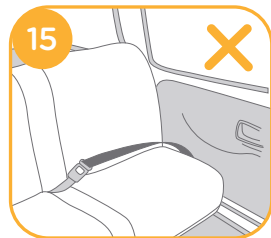

Installation avec une ceinture 3 points

voir images 18 - 48



Utilisation de la boucle

(Mode face à la route/ pour les enfants entre 9 et 18 kg / de 1 à 4 ans)

voir images 20 - 24

! N'utilisez PAS le réhausseur avec le harnais si les épaules de l'enfant sont au-dessus des fentes les plus hautes dans le dossier ou si le poids de l'enfant dépasse 18 kg.

1. Tout en appuyant sur le bouton d'ajustement du harnais, tirez les deux harnais d'épaules du réhausseur aussi loin que possible. 20
2. Déverrouillez la boucle du harnais en appuyant sur le bouton rouge. 21
3. La ceinture pour épaules passe à travers le dispositif de verrouillage, confirmez que ce dernier est poussé vers le bas. 23

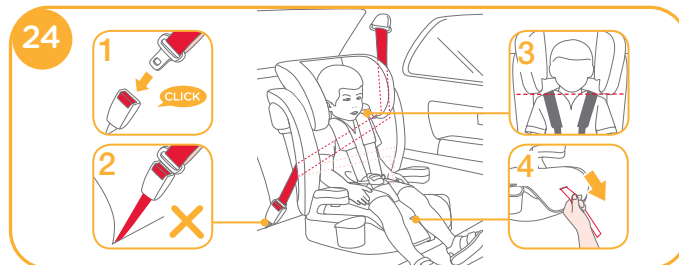
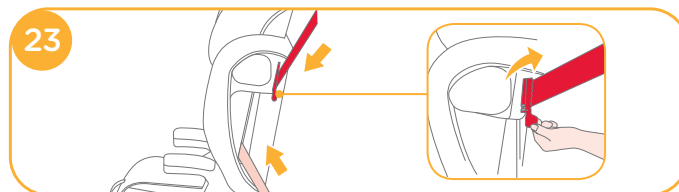
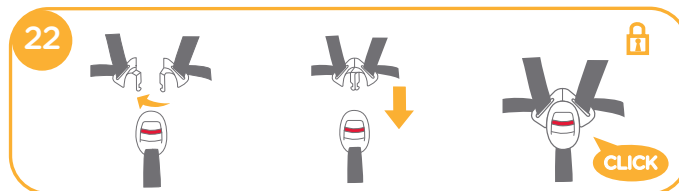
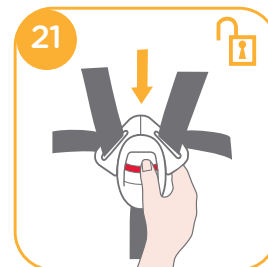
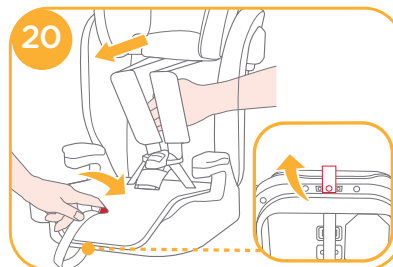

4. Le siège de bébé ne peut pas être utilisé si la boucle de ceinture de sécurité du véhicule (extrémité femelle de la boucle) est trop longue pour retenir le réhausseur de façon sûre. 24 -2
5. Pour garantir la hauteur correcte du support de tête, le bas de l'appui-tête DOIT être même à la même hauteur que les épaules de l'enfant comme indiqué dans 24 -3
6. Tirez sur la toile d'ajustement et ajustez-la à la bonne longueur pour vous assurer que votre enfant est bien attaché. Vérifiez que l'espace entre l'enfant et le harnais pour épaules fait environ l'épaisseur d'une main. 24 -4

Avec support de dos

(Mode face à la route/ pour les enfants entre 15 et 36 kg / de 3 à 12 ans)

voir images 25 - 37

! Stockez la housse de la sangle pour épaules, la housse de boucle / sangle d'entrejambe et les sangles du harnais en lieu sûr.

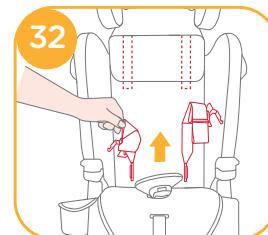
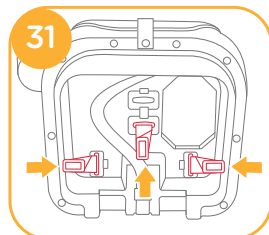
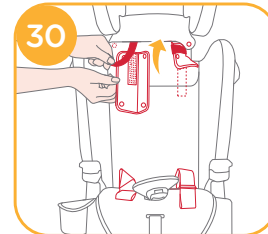
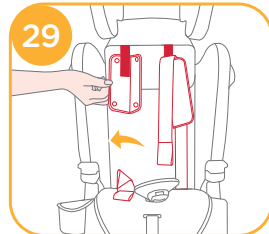
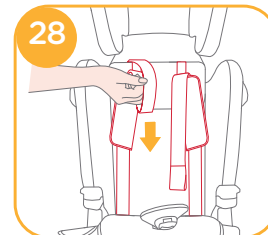
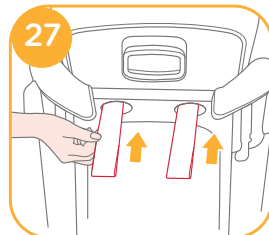
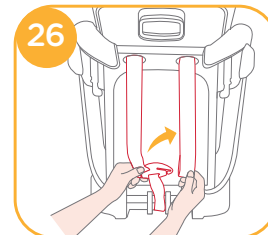
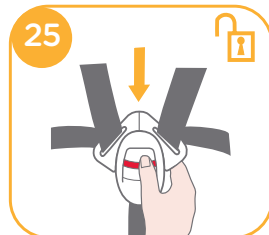

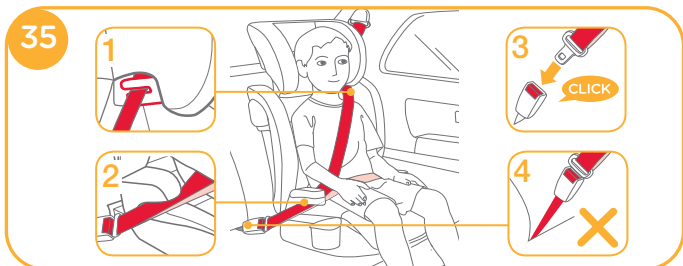
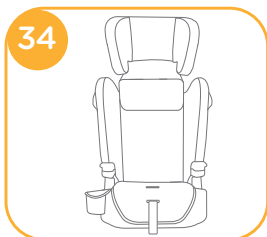

- ! Tirez sur la ceinture de sécurité du véhicule et faites-la passer dans le chemin de ceinture 35 puis attachez-la. 35 -3
- ! Mettez la ceinture d'épaule à travers le guide de la ceinture d'épaule comme indiqué dans 35 -1
- ! NE PAS faire passer la ceinture de sécurité du véhicule au-dessus des accoudoirs. Elle doit passer sous les accoudoirs. 35 -2
- ! Le réhausseur ne peut pas être utilisé si la boucle de ceinture de sécurité du véhicule (extrémité femelle de la boucle) est trop longue pour retenir la base de façon sûre. 35 -4
- ! Il est très important de s'assurer que les sangles sous-abdominales sont portées au plus bas, afin que le bassin soit bien engagé. Le réhausseur est présenté dans

- ! Pour garantir la hauteur correcte de l'appui-tête, le bas de l'appui-tête DOIT être à la même hauteur que les épaules de l'enfant comme indiqué dans 36 et la ceinture d'épaule doit être placée dans la zone rouge, comme indiqué dans 37
- ! Placez fermement le réhausseur contre le dossier d'un siège de véhicule faisant face à la route et muni d'une ceinture de sécurité.
- ! Faites asseoir votre enfant dans le réhausseur avec son dos à plat contre le dossier du réhausseur.
- ! Si la ceinture s'étend à travers le cou, la tête ou le visage de l'enfant, réajustez la hauteur du support de tête.
- ! La ceinture ne doit pas être tordue.



Détacher les parties souples

voir images 38 - 39

! Veuillez consulter 25 - 34 pour retirer la housse de la sangle pour épaules, la housse de boucle / sangle d'entrejambe et les sangles du harnais, et les conserver correctement.

! Pour remettre la partie souple du siège, procédez comme indiqué ci-dessus mais dans l'ordre inverse.

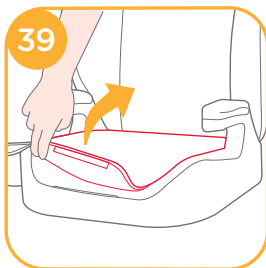
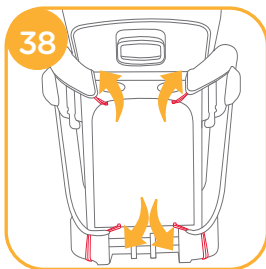

Entretien et maintenance

- ! Veuillez laver les parties douces souples et le rembourrage intérieur avec de l'eau froide, à moins de 30 °C.
- ! Ne pas repasser les parties souples.
- ! Ne pas utiliser de javel ou nettoyer à sec les parties souples.
- ! N'utilisez pas de détergents neutres non dilués, de l'essence ou d'autres solvants organiques pour laver le réhausseur. Cela peut causer des dommages au réhausseur.
- ! Lorsque vous les séchez, ne tordez pas les parties souples et le rembourrage intérieur avec une trop grande force. Cela peut endommager ou laisser des rides sur les parties souples et le rembourrage intérieur.
- ! Veuillez laisser sécher les parties souples et le rembourrage interne à l'ombre.
- ! Veuillez enlever le réhausseur du siège du véhicule s'il n'est pas utilisé pendant une longue période. Placez le réhausseur dans un endroit frais, sec et hors de portée de votre enfant.



NL Welkom bij Joie™

Gefeliciteerd dat u nu lid bent van de Joie-familie! Het doet ons veel genoegen om deel te kunnen uitmaken van uw reis met uw kleintje. Tijdens het reizen met het kinderstoeltje uit de Joie elevate™-reeks gebruikt u een veilig en volledig gecertificeerd Groep 1/2/3-zitje van hoge kwaliteit. Dit product is geschikt voor gebruik met kinderen met een gewicht van 9 tot 36 kg (ongeveer 1 tot 12 jaar). Lees deze handleiding zorgvuldig en volg elke stap om voor een comfortabele rit en de beste bescherming van uw kind te zorgen.

Bevestigen

Dit kinderstoeltje is goedgekeurd volgens UN ECE-richtlijn 44, reeks amendementen 04.

U kunt dit stoeltje monteren met een intrekbare veiligheidsgordel met 3 punten voor volwassenen, goedgekeurd volgens UN ECE-regulering 16 of equivalente normen.

Stoeltje

! BELANGRIJK: BEWAREN VOOR LATER GEBRUIK. LEES DIT ZORGVULDIG DOOR.

Bewaar de handleiding in het bewaarvak onderop het kinderstoeltje zoals rechts is afgebeeld.

Bezoek voor de garantiebepalingen svp onze website joiebaby.com

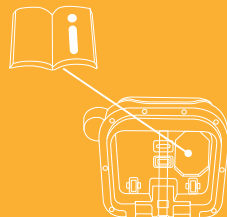

Onderdelenlijst

Zorg dat alle onderdelen voor het opslaan droog zijn. Als er items ontbreken of beschadigd zijn, kunt u contact opnemen met uw leverancier. Voor de montage is geen gereedschap nodig.

- | | |
|-----------------------|----------------------------------|
| 1 Hoofdsteun | 6 Afdekking schouderriem |
| 2 Steun voor onderrug | 7 Instelhendel voor hoofdsteun |
| 3 Armleuning | 8 Schouderriem |
| 4 Instellen gordel | 9 Bekerhouder |
| 5 Gesp | 10 Afscherming voor inslag opzij |

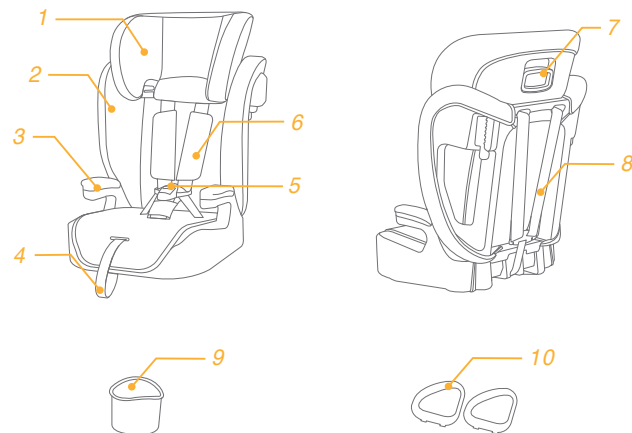

WAARSCHUWING

- ! Zorg ervoor dat u het kinderstoeltje zo plaatst, dat het niet klem kan raken door een verplaatsbare stoel of in een deur van het voertuig.
- ! Dit kinderstoeltje is **UITSLUITEND** ontworpen voor een kind dat 9 tot 36 kg weegt (ongeveer 1 tot 12 jaar oud).
- ! Alle riemen van het kinderzitje en de autostoel moeten worden strakgetrokken maar niet gedraaid.
- ! Nadat uw kind in dit kinderstoeltje is geplaatst, moet u de veiligheidsriem correct gebruiken en ervoor zorgen dat elke middelriem laag wordt gedragen zodat het bekken goed vastzit.
- ! Vervang het kinderstoeltje na een ongeluk van welke soort dan ook. Een ongeluk kan onzichtbare schade aan het kinderstoeltje aanbrengen.
- ! Gebruik **NOOIT** een kinderstoeltje als dit beschadigde of ontbrekende onderdelen heeft. Gebruik **NOOIT** een gesneden, gerafelde of beschadigde veiligheidsgordel.
- ! Het zitje in het kinderstoeltje kan heel heet worden als het in de zon staat. Bij aanraking met deze onderdelen kan de huid van uw kind verbranden. Raak altijd het oppervlak van metalen of plastic onderdelen aan voordat u uw kind in het kinderstoeltje zet.
- ! Laat uw kind **NOOIT** zonder toezicht achter met dit kinderstoeltje.

WAARSCHUWING

- ! Onjuist gebruik van dit kinderstoeltje vergroot de kans op ernstig letsel of overlijden bij een scherpe bocht, plotseling remmen of een botsing.
- ! Gebruik dit kinderzitje **NIET** zonder de zachte onderdelen.
- ! Vervang de zachte onderdelen alleen door degene die door de fabrikant worden aanbevolen, omdat de zachte onderdelen een belangrijk onderdeel vormen van de werking van het kinderzitje.
- ! Gebruik **GEEN** lastdragende contactpunten dan degene die in de aanwijzingen zijn beschreven en die op het kinderstoeltje zijn aangegeven.
- ! Laat **NOOIT** bagage of andere voorwerpen los slingeren in een voertuig; de kans is groot dat ze letsel veroorzaken bij een botsing.
- ! **NIET** gebruiken in een configuratie die niet in de instructies is afgebeeld.
- ! Uit statistieken van ongelukken blijkt dat kinderen veiliger zijn als ze goed vast zitten in een zittende positie op de achterbank in plaats van op de passagiersstoel voorin. Raadpleeg voor een voertuig met airbag voor de passagier voorin, de handleiding van uw voertuig en deze instructies voor de installatie van het kinderstoeltje.
- ! Geef dit kinderstoeltje **NOOIT** aan iemand anders zonder ook deze handleiding te geven.

WAARSCHUWING

- ! Laat een kinderstoeltje NOOIT los staan in de auto. Een los kinderstoeltje kan alle kanten uit geworpen worden en kan de inzittenden verwonden bij een scherpe bocht, plotseling remmen of een botsing. Haal het weg of zorg ervoor dat het stevig vast zit in het voertuig.
- ! Pas het kinderstoeltje NIET aan en gebruik geen accessoires of onderdelen die door andere fabrikanten geleverd zijn.
- ! Gebruik NOOIT een tweedehands kinderstoeltje of een waarvan u de afkomst niet kent.
- ! Zet het kinderzitje NIET naar de achterkant van het voertuig gericht.
- ! Om brandwonden te voorkomen, nooit hete vloeistoffen in de bekerhouders plaatsen.
- ! Laat uw kind NIET in los omgeslagen kleding in dit kinderzitje zitten in de baby- of peuterstand, omdat uw kind hierdoor niet goed en stevig wordt vastgehouden door de schouderriemen en de riemen tussen de dijen.
- ! Gebruik deze autostoel niet als deze van een flinke hoogte is gevallen, hard op de grond is beland of zichtbare beschadigingen heeft. Wij zijn niet verantwoordelijk voor het vervangen van een onder deze omstandigheden beschadigde autostoel. Het is verstandig om een nieuwe autostoel te kopen wanneer een van deze situaties is opgetreden.

Noodgeval

Bij een noodsituatie of een ongeluk is het heel belangrijk om uw kind direct te laten verzorgen met eerste hulp en medische behandeling.

Productinformatie

Lees alle aanwijzingen in deze handleiding voordat u het product gebruikt. Neem in geval van twijfel contact op met de fabrikant of de verkoper.

1. Dit kinderstoeltje is een 'Universeel' kinderbeveiligingssysteem. Het is goedgekeurd volgens UN ECE-regelgeving 44, 04-serie van amendementen, voor algemeen gebruik in voertuigen, en het past op de meeste, maar niet alle, autostoelen.
2. Een juiste pasvorm is waarschijnlijk als de autofabrikant heeft gesteld in het autohandboek dat de auto een 'universeel' kinderstoeltje voor deze leeftijdsgroep kan accepteren.
3. Dit kinderstoeltje is geclassificeerd als 'Universeel' onder strengere omstandigheden dan die van toepassing waren op eerdere ontwerpen die deze mededeling niet dragen.

Product	Kinderstoeltje
Geschikt voor	kind van 9-36 kg (ongeveer 1 – 12 jaar)
Massagroep	Groep 1/2/3
Materiaal	Kunststoffen, metaal, geweven stoffen
Patent nr.	Patent aangevraagd

Montage kinderstoeltje

zie afbeeldingen 1 - 10

- ! De plastic bescherming tegen inslag opzij moet geopend zijn om het kind beter te beschermen.
- ! Zorg ervoor dat bij het bevestigen van de rugsteun op de voet geen onderdeel van de zitbekleding in de weg zit.

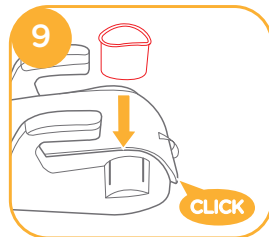
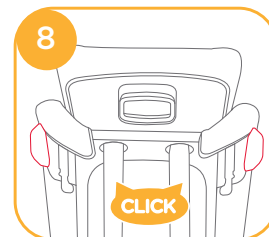
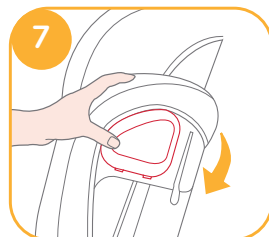
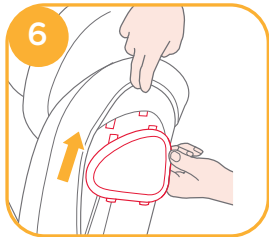
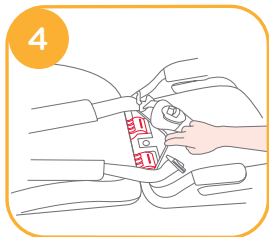
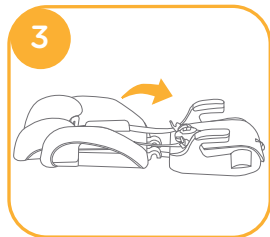
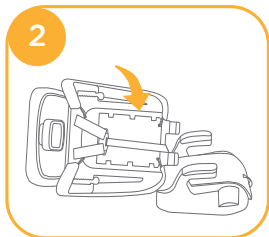
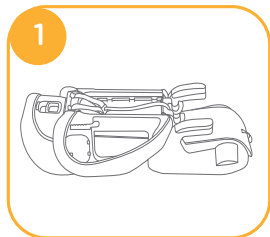

Hoogte-afstelling - voor hoofdsteun

zie afbeeldingen 11

1. Stel de hoofdsteun af op de juiste hoogte overeenkomstig de lengte van het kind.
 2. Knijp in de hendel voor de afstelling van de hoofdsteun en trek tegelijkertijd de hoofdstuk op of druk het omlaag tot het in een van de 10 standen klikt.
- ! Laat uw kind iets naar voren leunen voordat u de hoogte van de hoofdsteun afstelt.

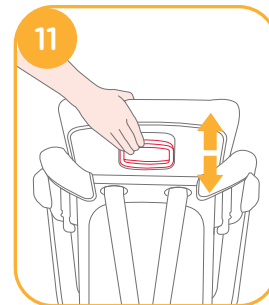

De kruisriemen afstellen

zie afbeeldingen 12 - 14

1. Overeenkomstig de verschillende eisen zijn er 2 standen waarin de kruisriemen kunnen worden afgesteld. Positie 1: kleinere baby's gebruiken deze positie 12 -1. Positie 2: grotere baby's gebruiken deze positie 12 -2
2. Trek de kruisriemen naar buiten en plaats ze vlak.
3. Draai het anker van de kruisriemen zodat de korte kant naar voren komt en steek het door de sleuf van de kruisriemen.
4. Steek het nogmaals door de sleuf die het dichtste bij het kruis van het kind zit, vanaf de voorkant van de kruisriemen.

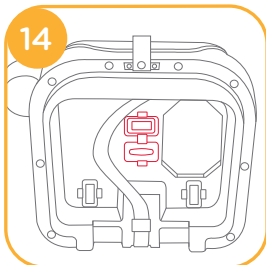
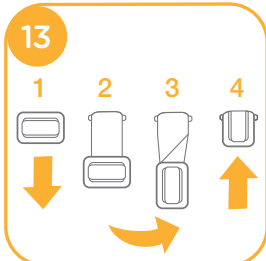
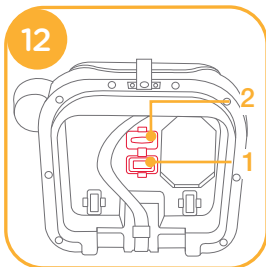

Installatiekwesities

zie afbeeldingen 15 - 17

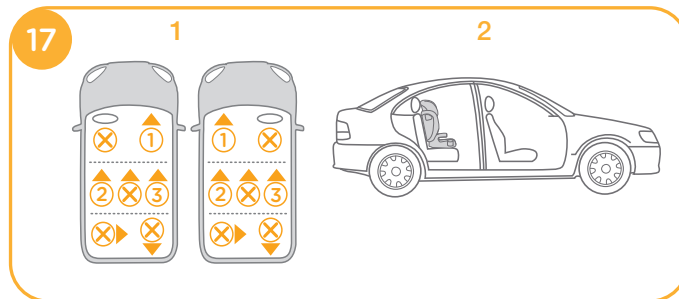
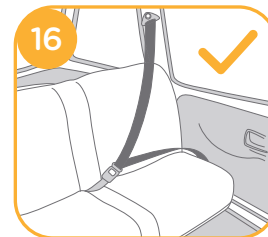
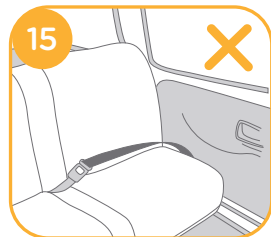

Installatie met driepuntsgordel

zie afbeeldingen 18 - 48

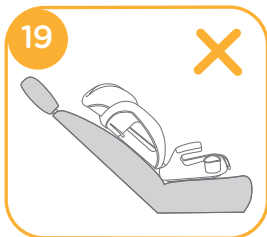

Riem gebruiken

(Vooruitkijkende stand/voor kind tussen 9 en 18 kg / 1 tot 4 jaar oud)

zie afbeeldingen 20 - 24

! Gebruik het kinderzitje NIET met de gordels als de schouders van het kind boven de hoogste sleuven in de rugleuning uitkomen of als het kind zwaarder is dan 18 kg.

1. Druk de instelknop voor de gordels in en trek tegelijk de twee schoudergordels van het kinderzitje zo ver mogelijk uit. ²⁰
2. Maak de gesp van de gordels los door op de rode knop te drukken. ²¹
3. De schoudergordel gaat door het ontgrendelapparaat, controleer of het ontgrendelapparaat omlaaggedrukt is. ²³

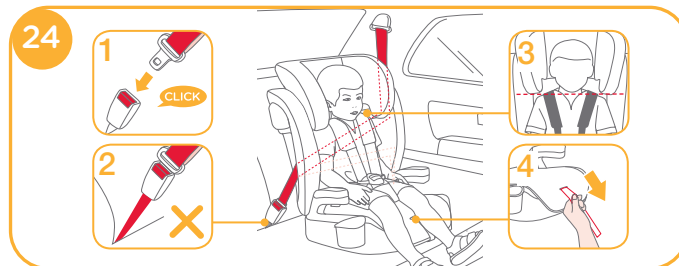
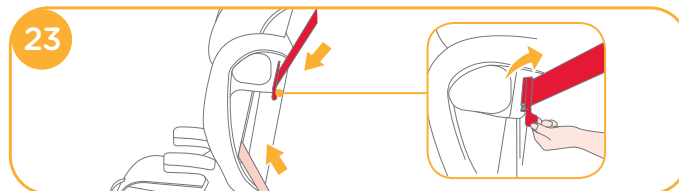
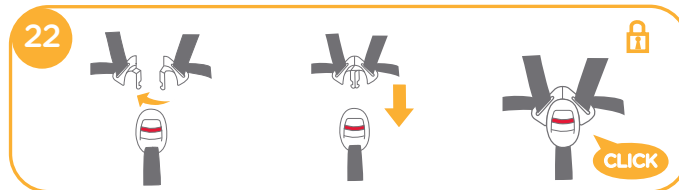
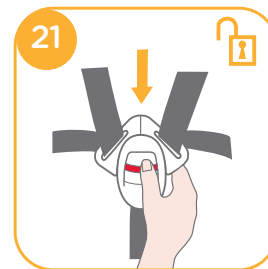
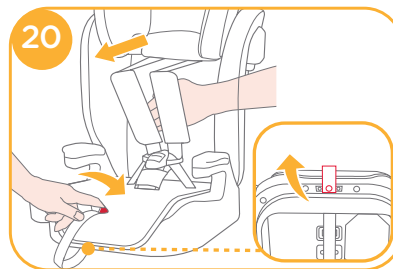

4. Het kinderzitje kan niet worden gebruikt als de gesp van de veiligheidsriem (vrouwelijke gespkant) te lang is om het kinderzitje veilig vast te zetten. 24 -2
5. Om zeker te zijn van de juiste hoogte van de hoofdsteun, MOET de onderkant van de hoofdsteun gelijklopen met de bovenkant van de schouders van het kind als afgebeeld in 24 -3
6. Trek de gordelinstelling omlaag en stel het op de juiste lengte af om ervoor te zorgen dat uw kind goed vast zit. Zorg ervoor dat de ruimte tussen het kind en de schouderriemen ongeveer de dikte van een hand is. 24 -4

Met rugsteun

(Vooruitkijkende stand/voor kind tussen 15 en 36 kg/3 tot 12 jaar oud)

zie afbeeldingen 25 - 37

! Bewaar de schoudergordelkap, de kap voor de gesp/ kruisgordel en de riemen op een veilige plaats.

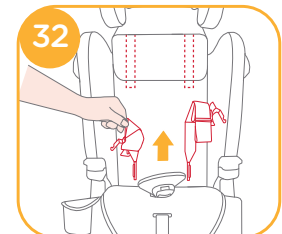
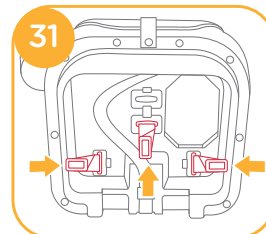
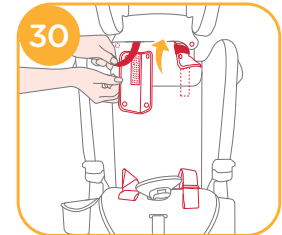
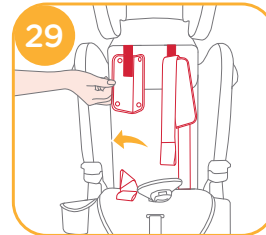
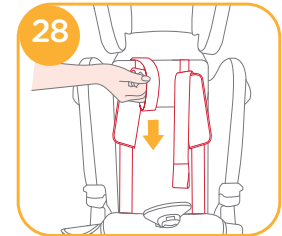
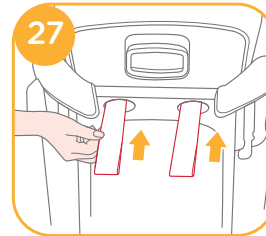
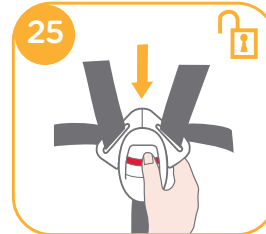

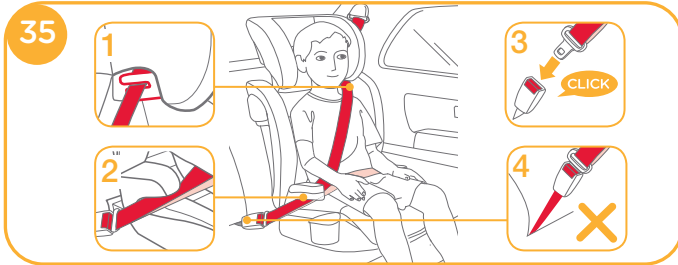
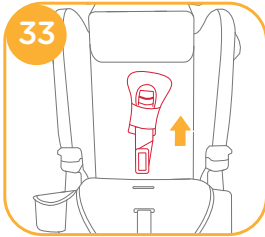

- ! Trek aan de veiligheidsgordel van het voertuig, steek deze door de gordelgeleider **35** en gesp hem vast. **35** -3
- ! Plaats de schouderriem door de geleider voor de schouderriem als afgebeeld in **35** -1
- ! Plaats de voertuiggordel NIET over de bovenkanten van de armleningen. Hij moet onder de armleningen doorgaan. **35** -2
- ! Het kinderstoeltje kan niet worden gebruikt als de gesp van de veiligheidsriem (vrouwelijke gespkant) te lang is om het stoeltje veilig vast te zetten. **35** -4
- ! Het is heel belangrijk dat elke middelriem laag wordt gedragen, zodat het bekken stevig vast zit. Het kinderzitje is afgebeeld als **35**

- ! Om zeker te zijn dat de juiste hoogte van de hoofdsteun is ingesteld, MOET de onderkant van de hoofdsteun gelijklopen met de bovenkant van de schouders van het kind zoals afgebeeld in **36** en moet de schouderriem in het rode gebied zijn geplaatst zoals afgebeeld in **37**

- ! Zet het kinderstoeltje stevig tegen de rugleuning van een naar voor gerichte autostoel, uitgerust met een heup/ schoudergordel.

- ! Laat uw kind in het stoeltje zitten met zijn of haar rug plat tegen de rugleuning van het stoeltje.

- ! Als de riem over Hals, hoofd of gezicht van het kind komt, moet u de hoogte van de hoofdsteun aanpassen.
- ! De riem mag niet gedraaid zijn.



Zachte voorwerpen losmaken

zie afbeeldingen 38 - 39

! Zie 25 - 34 voor het verwijderen van de schouderriemkap, de gesp/kruisriemkap en de riemen, en bewaar ze goed.

! Om het kussen weer te plaatsen, gaat u in omgekeerde volgorde te werk.

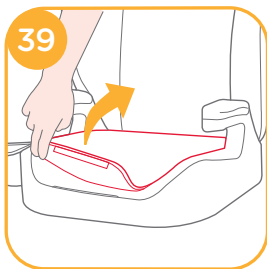
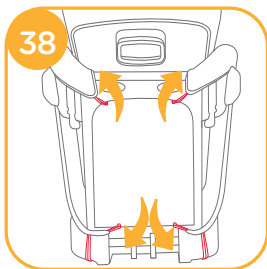

Verzorging en onderhoud

- ! Was de zachte voorwerpen en binnenvoering met koud water onder 30°C.
- ! De zachte voorwerpen niet strijken.
- ! De zachte voorwerpen niet bleken of laten stomen.
- ! Gebruik geen onverdund neutraal schoonmaakmiddel, benzine of andere organische materialen om het stoeltje te wassen. Dat kan het stoeltje beschadigen.
- ! De zachte voorwerpen en binnenvoering niet uitwringen om ze te drogen. Daardoor kunnen de zachte voorwerpen en binnenvoering kreukelen.
- ! Hang de zachte voorwerpen en binnenvoering in de schaduw op.
- ! Haal het kinderstoeltje uit de autostoel als het langere tijd niet wordt gebruikt. Berg het stoeltje op een koele en droge plaats op, waar uw kind er niet bij kan.





Joie™

Allison GmbH
Adam-Opel-Straße 21 67227
Frankenthal

bring the kids™

Share the joy at joiebaby.com

P-IM0213M_1