

Joie™

ECE R44.04
Group 1/2/3(9-36kg)

traver™ shield

high back booster

- GB Instruction Manual
- PT Manual de Instruções
- ES Manual de instrucciones
- FR Mode d'emploi
- DE Bedienungsanleitung
- NL Handleiding
- DA Brugervejledning



GB Welcome to Joie™

Congratulations on becoming part of the Joie family! We are so excited to be part of your journey with your little one. While traveling with Joie traver™ shield series high back booster you are using a high quality, fully certified safety Group 1/2/3 booster. This product is suitable for use with children weighing 9-36kg (approximately 1-12 years). Please carefully read this manual and follow each step to ensure a comfortable ride and best protection for your child.

Please confirm

This booster is approved to UN ECE regulation 44, 04 series of amendments. This booster can be installed using a 3 point retractable adult seat belt approved to UN ECE regulation 16 or other equivalent standards.

Booster

! IMPORTANT: KEEP FOR FUTURE REFERENCE. PLEASE READ CAREFULLY.

Please keep the instruction manual in the storage compartment at the bottom of the booster as right figure.

For warranty information, please visit our website at joiebaby.com

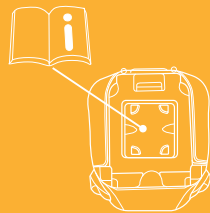

Parts List

Make sure all parts are available before assembly. If any part is missing, please contact local retailer. No tools are required for assembly.

- | | |
|--------------------------------|---------------------------------|
| 1 Head Support | 6 Head Support Adjustment Lever |
| 2 Lower Back Support | 7 Shoulder Belt Guide |
| 3 Pillow Cushion | 8 Armrest |
| 4 Seat Depth Adjustment button | 9 Isosafe Connector |
| 5 Base | 10 ISOFIX Guides |

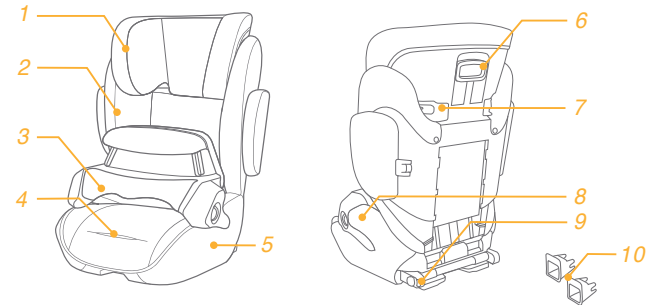

WARNING

- ! Do take care to locate and install the booster so that it is not liable to become trapped by a moveable seat or in a door of the vehicle.
- ! This booster is designed **ONLY** for child weighing 9-36kg (approximately 1-12 years or under).
- ! Any straps of vehicle seat should be tightened and not twisted.
- ! Failure to properly use this booster increases the risk of serious injury or death in a sharp turn, sudden stop or crash.
- ! **DO NOT** use another manufacturers soft goods with this booster. See your retailer for Joie replacement parts only.
- ! **DO NOT** use in any configuration not shown in the instructions.
- ! **NEVER** leave your child unattended.
- ! **NEVER** give this booster to someone else without also giving them this manual.
- ! **DO NOT** modify your booster or use any accessories or parts supplied by other manufacturers.
- ! After your child is placed in this booster, the safety belt must be used correctly, and ensure that any lap strap is worn low down, so that the pelvis is firmly engaged.
- ! Replace the booster after an accident of any kind. An accident can cause damage to the booster that you cannot see.

WARNING

- ! **NEVER** leave a booster unsecured in your vehicle. An unsecured booster can be thrown around and may injure occupants in a sharp turn, sudden stop or crash. Remove it or make sure that it is securely belted in the vehicle.
- ! **NEVER** leave luggage or other objects unsecured in a vehicle, they are liable to cause injuries in the event of a collision.
- ! **NEVER** use a booster if it has damaged or missing parts. **DO NOT** use a cut, frayed or damaged vehicle seat belt.
- ! The booster can become very hot if left in the sun. Contact with these parts can burn your child's skin. Always touch the surface of any metal or plastic parts before putting your child in the booster.
- ! **NEVER** use a second-hand booster or a booster whose history you do not know.
- ! **DO NOT** use this booster without the soft goods.
- ! The soft goods should not be replaced with any besides the ones recommended by the manufacturer, because the soft goods constitute an integral part of the booster performance.
- ! **DO NOT** use any load bearing contact points other than those described in the instructions and marked on the booster.
- ! **DO NOT** face your booster toward the rear of the vehicle.

WARNING

! Please do not use this booster if the child restraint has dropped from a significant height, hit the ground at a considerable speed, or has visible signs of damage. We are not responsible to replace if the child restraint has been damaged under these abnormal conditions. A new child restraint will need to be purchased when any of the aforementioned conditions occurs.

Emergency

In case of emergency or accidents, it is most important to have your child taken care of with first aid and medical treatment immediately.

Product Information

Read all the instructions in this manual before using this product. This booster can be installed in a semi-universal way by using the Isosafe system and a 3-point retractable adult seat belt approved to UN ECE regulation 16 or equivalent standards or in a universal way by using the before mentioned 3-point belt only. If in doubt, consult either the booster manufacturer or the retailer.

For Installation with 3-point-belt

1. This booster is a 'Universal' child restraint. It is approved to UN ECE regulation 44, 04 series of amendments, for general use in vehicles and it will fit most, but not all, car seats.
2. A correct fit is likely if the vehicle manufacturer has declared in the vehicle handbook that the vehicle is capable of accepting a 'Universal' child restraint for this age group.
3. This booster has been classified as 'Universal' under more stringent conditions than those which applied to earlier designs which do not carry this notice.

For Installation with Isosafe System and 3-point-belt

1. This booster is a 'Semi-Universal' child restraint. It is approved to UN ECE regulation 44, 04 series of amendments for general use in vehicles fitted with ISOFIX anchorages systems.
2. It will fit vehicles with positions approved as ISOFIX positions (as detailed in the vehicle handbook), depending on the category of the booster and of the fixture.
3. If in doubt, consult either the booster manufacturer or vehicle manufacturer.

Product	Booster
Suitable for	Child weighing 9-36kg (approximately 1 – 12 years)
Mass Group	Group 1/2/3

Booster Assembly

see images 1 - 2

Align the side impact shield with the slot of lower back support plastics mounts, and then insert to lock. 1 2

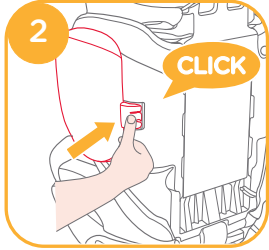
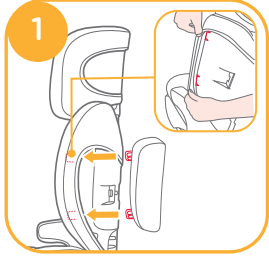

Adjust the seat

see images 3

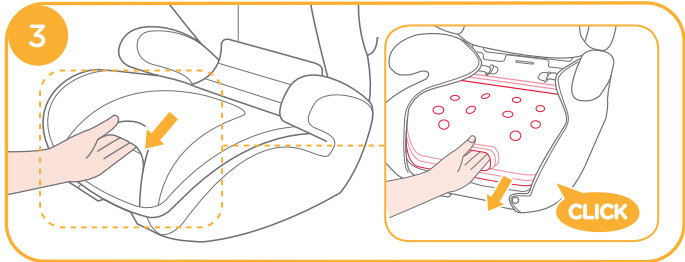

Adjust the Pillow Cushion

see images 4

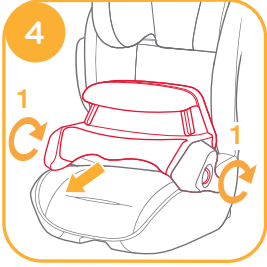

Height Adjustment - for Head Support

see images 5



Concerns on Installation

see images 6 - 9

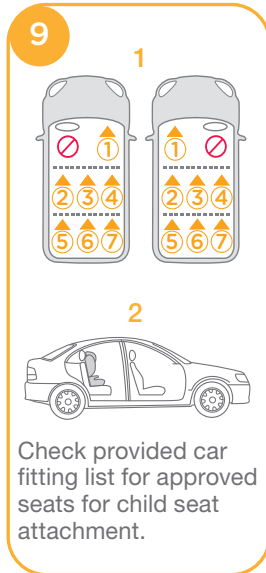
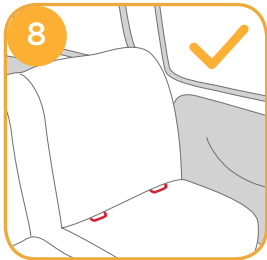
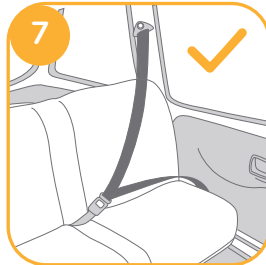
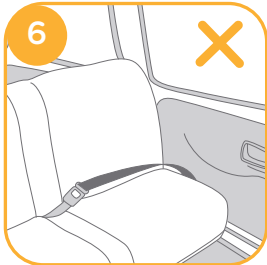

Installation using ISOSAFE System and 3-point belt or using 3-point belt only

see images 10 - 23

If vehicle is equipped with ISOFIX, the vehicle lower anchor points may be visible at the vehicle seat crease. See your vehicle owner's manual for exact locations, anchor identification, and requirements for use.

1. Fit the ISOFIX guides with the ISOFIX anchor points. 10 The ISOFIX guides can protect the surface of the vehicle seat from being torn. They can also guide the Isosafe connectors.

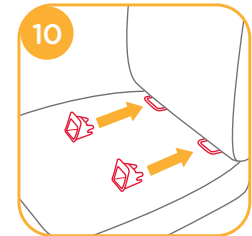

2. Press the Isosafe adjusting button to pull out the Isosafe connectors. **11**

Rotate the Isosafe connectors 180 degrees until they are pointing in the direction of the ISOFIX guides. **12**

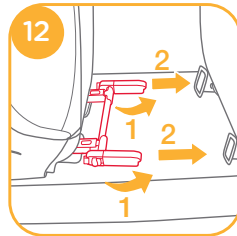
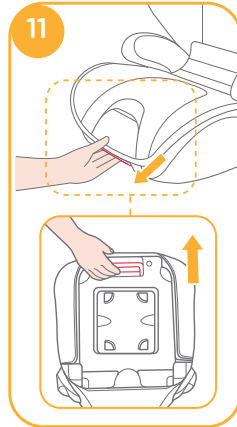

3. Line up the Isosafe connectors with the ISOFIX anchor points, and then click both Isosafe connectors into the ISOFIX anchor points. **13**

- ! Make sure that both Isosafe connectors are securely attached to their ISOFIX anchor points. The colors of the indicators on the both Isosafe connectors should be completely green. **13 -1**
- ! Check to make sure the booster is securely installed by pulling on the both Isosafe connectors.

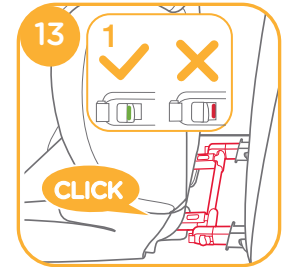

4. To remove the booster:
- Press the secondary lock button **14 -1** first and then the button **14 -2** on the Isosafe connectors before removing the booster from the vehicle seat.
 - Rotate the Isosafe connectors by 180 degrees, then press the Isosafe adjusting button to fold the Isosafe connectors. **15**

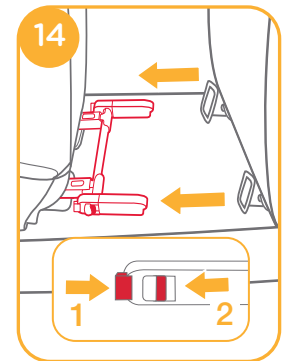

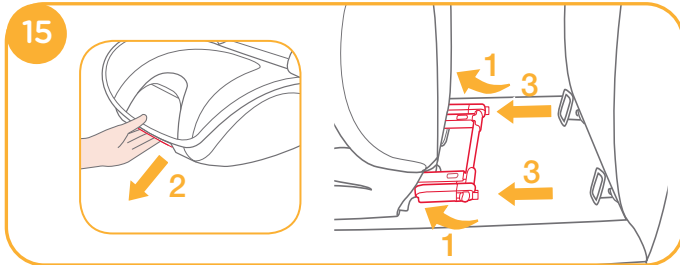

! To ensure the correct head support height is obtained, the bottom of the headrest **MUST** be even with the top of child's shoulders as shown in 18 -3

! Make sure that both lap belt and shoulder belt are always tightly fastened.

! When the pillow cushion is not used, please remove and store it properly.

! Belt must not be twisted.



For Use Without Pillow Cushion

(Forward Facing Mode/ for Child between 15-36kg / 3-12 years old)

see images 19 - 23

! Pull the vehicle safety belt and pass through the belt path 19, and then buckle it up. 19 -3

Use Pillow Cushion

(Forward Facing Mode/ for Child between 9-18kg / 1 - 4 years old)

see images 18

! Pull the vehicle safety belt and pass through the belt path 18, and then buckle it up. 18 -1

! The booster can not be used if the vehicle safety belt buckle (female buckle end) is too long to anchor the booster securely. 18 -2



- ! Could also be installed by using 3-point belt only. (see images 19 - 23)
- ! Position shoulder belt through the shoulder belt guide shown in 19 -1
- ! DO NOT position vehicle belt over top of the armrests. It must pass underneath the armrests. 19 -2
- ! The booster can not be used if the vehicle safety belt buckle (female buckle end) is too long to anchor the booster securely. 19 -4
- ! After your child is placed in this booster, the safety belt must be used correctly, and ensure that any lap strap is worn low down, so that the pelvis is firmly engaged. 19

! To ensure the correct head support height is obtained, the bottom of the headrest MUST be even with the top of child's shoulders as shown in 20 and the shoulder belt must be positioned in the red zone as shown in 21

! Place a booster firmly against the back of a forward-facing vehicle seat equipped with a lap/shoulder belt.

! Have your child sit in a booster with their back flat against back of a booster.

! Fasten buckle and pull up on the shoulder belt to tighten. 22 (Wrong installation. 23)

! If the belt lays across child neck, head or face, readjust head support height.

! Belt must not be twisted.

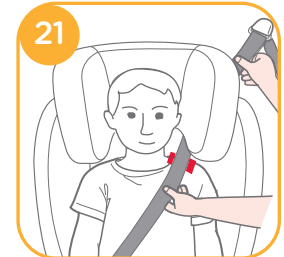
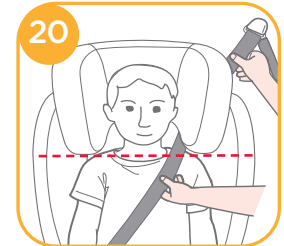

Detach Soft Goods

see images 24 - 28

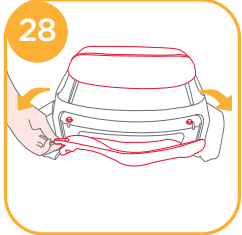
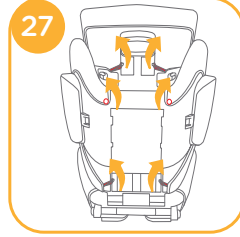
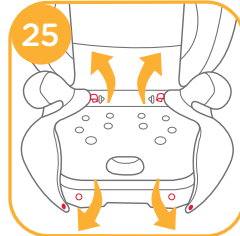
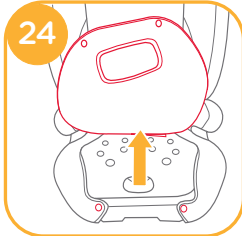

! After removing the wedge of insert, please store it somewhere that the child can not access it. ²⁷

To refit the seat pad simply reverse the steps above.

Care and Maintenance

- ! Please wash the soft goods and inner padding with cold water under 30°C.
- ! Do not iron the soft goods.
- ! Do not bleach or dry clean the soft goods.
- ! Do not use undiluted neutral detergent, gasoline or other organic solvent to wash the booster. It may cause damage to the booster.
- ! Do not twist the soft goods and inner padding to dry with great force. It may leave the soft goods and inner padding with wrinkles.
- ! Please hang dry the soft goods and inner padding in the shade.
- ! Please remove the booster from the vehicle seat if not in use for a long period of time. Put the booster in a cool, dry place and somewhere your child cannot access it.



PT Bem-vindo à Joie™

Parabéns por fazer parte da família Joie! É um prazer fazer parte da sua viagem com seu filho/sua filha. Durante a viagem com a série de assentos de costas altas Joie traver™ você está usando um auxiliar de alta qualidade, totalmente certificada do reforço do Grupo de segurança 1/2/3. Este produto é indicado para uso infantil de crianças com peso de 9-36 kg (aproximadamente entre 1 -12 anos).

Leia atentamente este manual e siga cada passo para uma viagem confortável e a melhor proteção para seu filho/sua filha.

Confirmar

Este reforço é aprovado pelo regulamento UN ECE 44, série 04 de alterações. Este reforço pode ser instalado usando um cinto de segurança de 3 pontos retrátil para adultos, aprovado pelo regulamento UNECE 16 ou outros regulamentos equivalentes.

Reforço

! IMPORTANTE: GUARDE PARA REFERÊNCIA FUTURA. LEIA COM ATENÇÃO.

Guarde o manual de instruções no compartimento de armazenamento na parte inferior do reforço como na figura à direita.

Para informações sobre a garantia, por favor visite nosso website em joiebaby.com

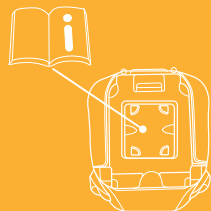

Lista de peças

Certifique-se de que todas as peças estão disponíveis antes da montagem. Se alguma peça estiver faltando, entre em contato com o representante local. Não são necessárias ferramentas para a montagem.

- | | |
|--|---|
| 1 Suporte de Cabeça | 6 Alavanca de ajuste do suporte de cabeça |
| 2 Suporte Inferior das Costas | 7 Guia do cinto de ombro |
| 3 Almofada Travesseiro | 8 Apoio de braço |
| 4 Botão de Ajuste de Profundidade do Assento | 9 Conector Isosafe |
| 5 Base | 10 Guias ISOFIX |

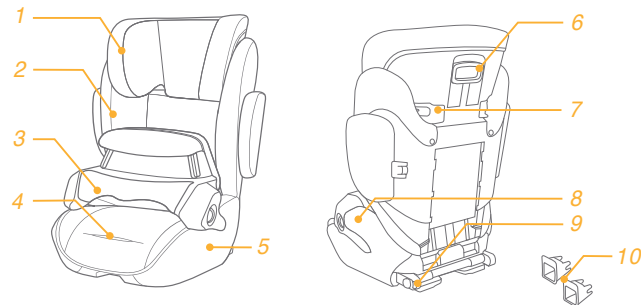

ALERTA

- ! Tenha cuidado ao localizar e instalar o reforço de modo que não fique preso por um assento móvel ou na porta do veículo.
- ! Este assento é indicado APENAS para crianças com 9-36 kg (aproximadamente 1-12 anos de idade ou abaixo).
- ! Quaisquer tiras de assento veicular devem estar apertadas e não torcidas.
- ! Não usar corretamente este reforço, aumenta o risco de lesões graves ou morte em uma curva acentuada, parada súbita ou acidente.
- ! NÃO use bens não duráveis de outros fabricantes com este reforço. Consulte seu revendedor Joie para peças de substituição apenas.
- ! NÃO utilize em qualquer configuração que não seja a mostrada nas instruções.
- ! NUNCA deixe sua criança sozinha.
- ! NUNCA passe este reforço para outra pessoa sem antes também fornecer este manual.
- ! NÃO modifique o seu reforço ou use acessórios ou peças fornecidas por outros fabricantes.
- ! Depois de colocar seu filho neste reforço, o cinto de criança deve ser utilizado corretamente para garantir que qualquer correia de colo seja usada para baixo de modo que a pelvis fique firmemente presa.

- ! Substitua o reforço após um acidente de qualquer tipo. Um acidente pode causar danos ao reforço que você não pode ver.
- ! NUNCA deixe um reforço solto em seu veículo. Um reforço solto pode ser jogado aleatoriamente ao redor e ferir os ocupantes em uma curva acentuada, parada súbita ou acidente. Remova-o ou certifique-se de que está bem preso com o cinto no veículo.
- ! NUNCA deixe bagagem ou outros objetos não seguros em um veículo para evitar provocar ferimentos em caso de colisão.
- ! NÃO utilize um reforço se houver peças danificadas ou perdidas. NÃO use um cinto de segurança cortado, desgastado ou danificado.
- ! O reforço pode se tornar muito quente se for mantido sob temperatura elevada. O contato com essas peças pode queimar a pele do seu filho. Toque sempre na superfície de qualquer metal ou peças de plástico antes de colocar seu filho no reforço.
- ! NUNCA use um reforço de segunda mão ou cujo histórico seja desconhecido.
- ! NÃO utilize este reforço sem as partes macias.
- ! As partes macias não devem ser substituídas por qualquer uma além daquelas recomendadas pelo fabricante, pois as partes macias constituem uma parte integral do desempenho do reforço.

- ! NÃO utilize qualquer pontos de contato de sustentação de carga além dos descritos nas instruções e marcados no reforço.
- ! NÃO coloque o reforço voltado para a parte traseira do veículo.
- ! Por favor, não use este assento de carro se o assento do carro caiu de uma altura significativa, bateu no chão a uma velocidade considerável, ou tem sinais visíveis de danos. Nós não somos responsáveis pela substituição se o assento de carro foi danificado nestas condições anormais. Um assento de carro novo deverá ser comprado quando qualquer uma das condições acima ocorrer.

Emergência

Em caso de emergência ou acidentes, é importante aplicar primeiros-socorros ao seu filho e buscar tratamento médico imediatamente.

Informações sobre o produto

Leia todas as instruções deste manual antes de utilizar o produto. Este assento pode ser instalado de forma semi-universal usando o sistema Isosafe e cinto adulto retrátil de 3 pontos aprovado pelo Regulamento da ONU ECE 16 ou normas equivalentes ou de forma universal, usando somente o o cinto de 3 pontos antes mencionado. Se tiver dúvida, consulte o fabricante ou o vendedor do reforço.

Para instalação com cinto de 3 pontos

1. Este é um reforço de segurança infantil universal. Ele foi aprovado pelo regulamento 44 da UN ECE, série de alterações 04, para uso geral em veículos e se ajustará em praticamente em todos os assentos de veículos.
2. Um ajuste correto é provável se o fabricante do veículo tiver declarado no manual do veículo que o veículo é capaz de suportar um sistema de segurança infantil 'Universal' para este grupo de idade.
3. Este reforço foi classificado como universal sob condições mais estridentes do que aquelas aplicadas aos designs anteriores que não levam este aviso.

Para a Instalação do Sistema Isofix e com de cinto de 3 pontos

1. Este é um reforço de segurança infantil 'Semi-Universal'. É aprovado pela Regulamentação ECE 44, 04 e séries de emendas, para o uso geral em veículos com sistemas de ancoragem ISOFIX.
2. Se encaixará aos veículos com as posições aprovadas como posições ISOFIX (conforme detalhado no manual de instruções do veículo), dependendo da categoria do reforço e o encaixe.
3. Se em dúvida, consulte o fabricante ou o fabricante do veículo.

Produto	Reforço
Adequado para	Crianças com peso de 9 - 36kg (aproximadamente 1 - 12 anos)
Grupo de Massa	Grupos 1/2/3

Montagem do reforço

ver imagens 1 - 2

Alinhar o escudo de impacto lateral com a ranhura de montagens de plástico de sustentação traseira inferior e insira para travar. 1 2

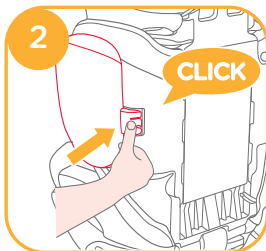
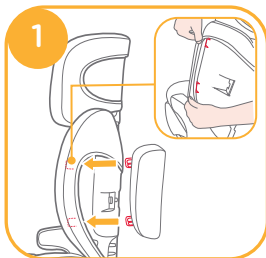

Ajuste o assento

ver imagens 3

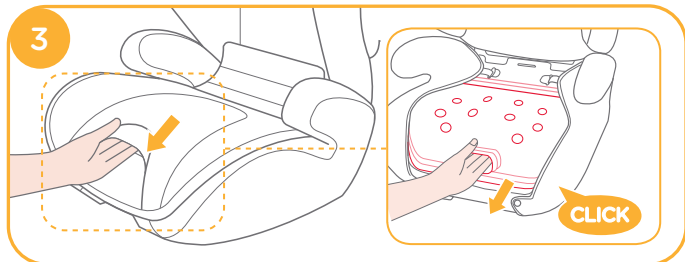

Ajuste a almofada travesseiro

ver imagens 4

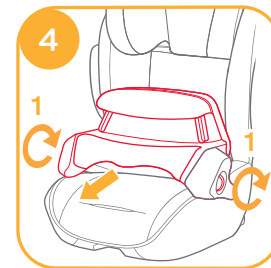

Ajuste de altura - Suporte para cabeça

ver imagens 5



Observar ao instalar

ver imagens 6 - 9

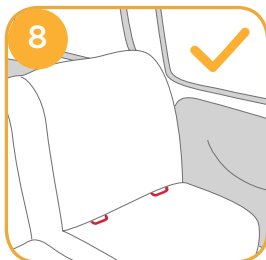
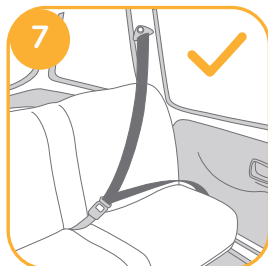
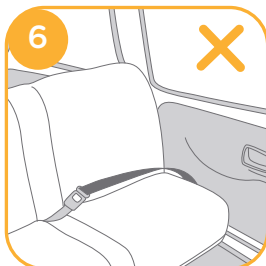

Instalação usando o Sistema ISOSAFE e cinto de 3 pontos ou usando apenas o cinto de 3 pontos

ver imagens 10 - 23

Se o veículo estiver equipado com ISOFIX, pontos de ancoragem do veículo mais baixos podem ser visíveis no vinco do banco do veículo. Consulte o manual do proprietário do veículo para locais exatos, identificação de ancoragem e os requisitos para o uso.

1. Encaixe as guias ISOFIX com pontos de fixação ISOFIX. 10 As guias ISOFIX podem proteger a superfície do assento do veículo de ser rasgada. Elas também podem guiar os conectores Isosafe.

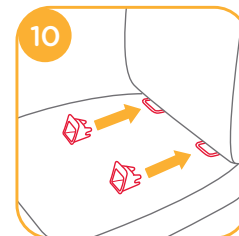

2. Pressione o botão de ajuste Isosafe para retirar os conectores Isosafe. ¹¹

Gire os conectores Isosafe 180 graus, em seguida até apontar na direção dos guias ISOFIX. ¹²

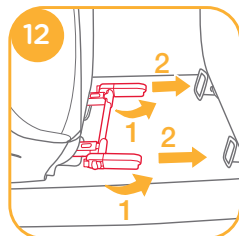
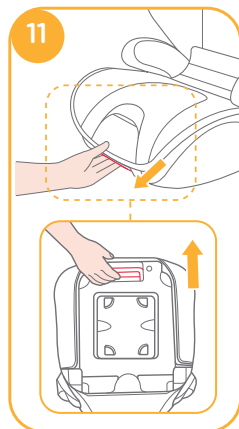

3. Alinhe os conectores ISOFIX com pontos de fixação ISOFIX, e, em seguida, clique nos conectores ISOFIX nos pontos de fixação ISOFIX. ¹³

! Certifique-se de que ambos os conectores Isosafe estão firmemente conectados aos seus pontos de fixação ISOFIX. As cores dos indicadores em ambos os conectores Isosafe devem ser completamente verdes. ¹³ -1

! Verifique se o reforço está firmemente instalado, puxando a ambos os conectores Isosafe.

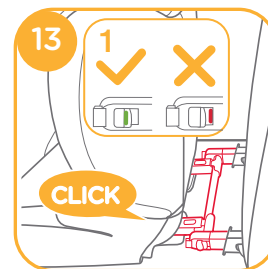

4. Para remover o reforço:

a. Pressione o botão de bloqueio secundário ¹⁴ -1 primeiro e depois o botão ¹⁴ -2, sobre os conectores Isosafe antes de retirar o veículo da base do assento.

b. Gire os conectores Isosafe 180 graus, em seguida, pressione o botão Isosafe de ajuste para dobrar os conectores Isosafe. ¹⁵

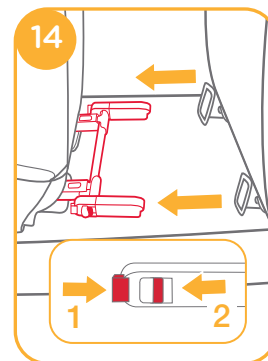

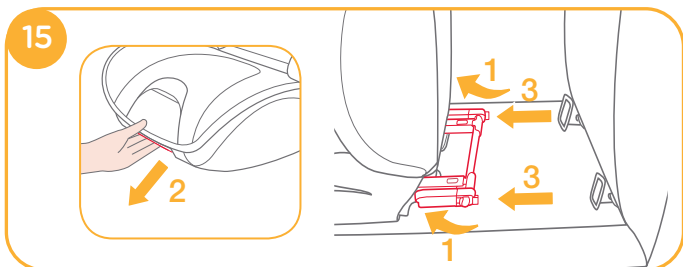

- ! Para garantir que a altura apoio correta da cabeça é obtida, a parte inferior do encosto de cabeça deve ser a mesma que o topo dos ombros da criança, como mostrado na 18-3
- ! Certifique-se de que ambos os cintos de segurança estão sempre bem apertados.
- ! Quando as almofadas travesseiro não são usadas, por favor, guarde-as corretamente.
- ! O cinto não deve ficar retorcido.

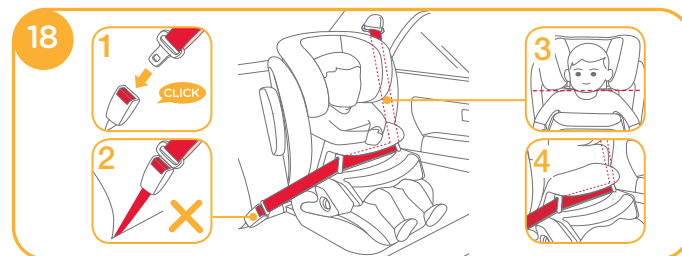

Use Almofada Travesseiro

(Modo de frente/para criança entre 9-18 kg / 1 - 4 anos de idade)

ver imagens 18

- ! Puxe o cinto de segurança do veículo e passe pelo caminho 18 do cinto e prenda-o para cima. 18-1
- ! O reforço não pode ser usado se a fivela do cinto de segurança do veículo (extremidade fêmea da fivela) for muito longo para ancorar a base com segurança. 18-2

Para uso Sem Almofada Travesseiro

(Modo de Frente/para Criança entre 15-36kg / 3-12 anos)

ver imagens 19 - 23

- ! Puxe o cinto de segurança do veículo e passe pelo caminho 19 do cinto e prenda-o para cima. 19-3

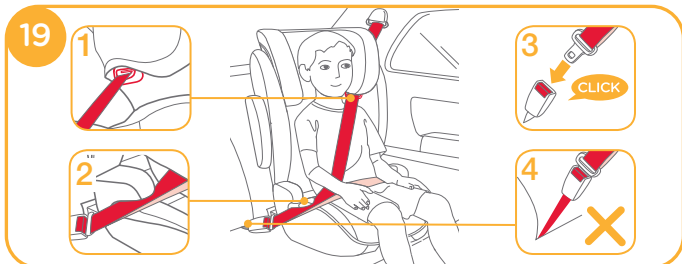

- ! Também pode ser instalado usando o cinto de 3 pontos apenas. (ver imagens 19 - 23)
- ! Posicione o cinto de ombro através da guia de cinto de ombro mostrada em 19 -1
- ! NÃO coloque o cinto do veículo por cima dos braços do assento. Ele deve passar embaixo dos braços do assento. 19 -2
- ! O reforço não pode ser usado se a fivela do cinto de segurança do veículo (extremidade fêmea da fivela) for muito longo para ancorar a base com segurança. 19 -4
- ! Depois de colocar seu filho neste reforço, o cinto de criança deve ser utilizado corretamente para garantir que qualquer correia de colo seja usada para baixo de modo que a pelvis fique firmemente presa. 19

! Para garantir que a altura apoio correta da cabeça é obtida, a parte inferior do encosto de cabeça deve ser a mesma que o topo dos ombros da criança, como mostrado na 20 e o cinto de ombro deve estar posicionado na zona vermelha coimo exibido em 21

! Coloque um reforço firmemente contra a traseira de um banco do veículo virado para a frente equipado com um cinto subabdominal/ombro.

! Deixe seu filho se sentar em um reforço com suas costas retas contra um reforço.

! Aperte a fivela e puxe o cinto de ombro para apertar. 22 (Instalação errada. 23)

! Se o cinto ficar atravessado no pescoço da criança, cabeça ou o rosto, reajuste a altura do apoio de cabeça.

! O cinto não deve ficar retorcido.

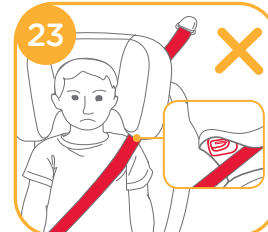
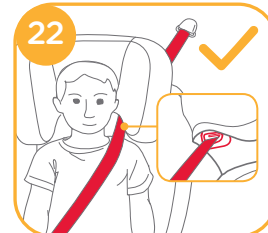

Separar as partes macias

ver imagens 24 - 28

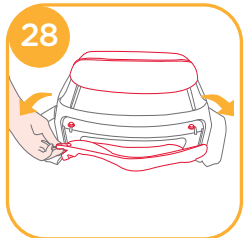
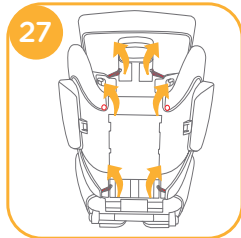
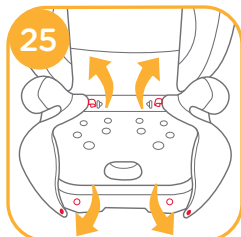
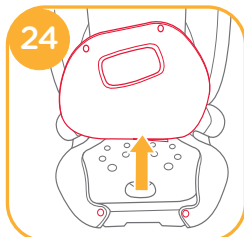

! Depois de remover a cunha do encaixe, favor a armazenar em um local onde a criança não possa alcançá-la. 27

Para voltar a colocar a almofada do assento simplesmente inverta os passos acima.

Cuidado e manutenção

- ! Lave as partes macias e acolchoado interno com água fria abaixo de 30°C.
- ! Não passe as partes macias.
- ! Não aplique água sanitária ou lavagem a seco nas partes macias.
- ! Não use detergente neutro não diluído, gasolina ou outro solvente orgânico para lavar o assento. Isso poderá causar danos ao reforço.
- ! Não retorça as partes macias e acolchoado interior para secar com grande força. Poderá deixar as partes macias e acolchoado interior com rugas.
- ! Pendure as partes macias e acolchoado interior para secar à sombra.
- ! Retire o reforço do assento do veículo se ele não for utilizado durante um longo período. Coloque o reforço em um local seco e fresco e em algum lugar onde seu filho não pode acessá-lo.



ES Bienvenido a Joie™

¡Enhorabuena por haberse unido a la familia de Joie! Estamos encantados de formar parte de su viaje y del de su pequeño. Cuando viaje con el asiento elevador de respaldo alto de la serie traver™ shield de Joie, estará utilizando un asiento elevador de respaldo alto de alta calidad, seguro y totalmente certificado de Grupo 1/2/3. Este producto es adecuado para niños con un peso de entre 9 y 36 kg (aproximadamente con una edad de 1 a 12 años).

Lea detenidamente este manual y siga cada paso para garantizar que su bebé viaje cómodamente y esté protegido de la mejor manera posible.

Por favor, confirme lo siguiente:

Este asiento elevador está aprobado por la serie de enmiendas de la Norma Europea UN ECE 44. 04.

Este asiento elevador puede instalarse utilizando un cinturón retráctil para adultos de 3 puntos de sujeción aprobado por la norma 16 de UN ECE u otro estándar equivalente.

Asiento elevador

! IMPORTANTE: GUARDE ESTE MANUAL PARA FUTURAS CONSULTAS. LEA DETENIDAMENTE.

Guarde el manual de instrucciones en el compartimento de almacenamiento de la parte inferior del asiento elevador como se muestra en la figura que aparece a la derecha.

Para obtener información sobre la garantía, visite nuestro sitio web en joiebaby.com.

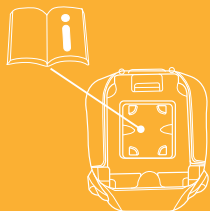

Lista de piezas

Asegúrese de que están disponibles todas las piezas antes de montar el producto. Si falta alguna pieza, póngase en contacto con su proveedor local. No se necesita ninguna herramienta para el montaje.

- 1 Reposacabezas
- 2 Soporte del respaldo inferior
- 3 Soporte acolchado
- 4 Botón de ajuste de la profundidad del asiento
- 5 Base
- 6 Palanca de ajuste del reposacabezas
- 7 Guía del cinturón de seguridad para los hombros
- 8 Reposabrazos
- 9 Conector IsoSAFE
- 10 Guías ISOFIX

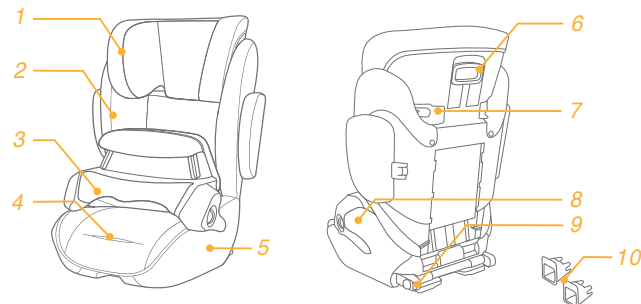

ADVERTENCIA

- ! Tenga cuidado para ubicar e instalar el asiento elevador de forma que no pueda quedar en-ganchado por un asiento movable o una puerta del vehículo.
- ! Este asiento elevador está diseñado para que lo utilicen ÚNICAMENTE niños con un peso de entre 9 y 36 kg (aproximadamente con una edad de 1 a 12 años o menores de esta edad).
- ! Apriete, sin retorcer, las correas del asiento del vehículo.
- ! Si no utiliza de forma adecuada este asiento elevador, aumentará el riesgo de sufrir graves lesiones o, incluso, la muerte en curvas pronunciadas, frenazos o colisiones.
- ! NO utilice acolchados de otros fabricantes con este asiento elevador. Consulte únicamente a su proveedor para conseguir las piezas de repuesto de Joie.
- ! NO utilice ninguna configuración que no se especifique en estas instrucciones.
- ! NUNCA deje al bebé desatendido.
- ! NUNCA entregue este asiento elevador a otra persona sin entregarle también este manual.
- ! NO modifique el asiento elevador ni utilice accesorios o piezas suministradas por otros fabricantes.
- ! Una vez colocado el niño en este asiento elevador, deberá utilizar correctamente el cinturón de seguridad y asegurarse de que ninguna correa de seguridad quede demasiado baja, de forma que la pelvis quede firmemente sujeta.
- ! Sustituya el asiento elevador después de que se haya producido cualquier tipo de accidente. Un accidente puede causar daños no visibles en el asiento elevador.
- ! NUNCA deje un asiento elevador sin fijarlo de forma segura al vehículo. Un asiento elevador que no esté sujeto puede ser lanzado por los aires y dañar a los ocupantes en curvas pronunciadas, frenazos o colisiones. Sáquelo o asegúrese de que está firmemente sujeto con el cinturón del vehículo.
- ! NUNCA deje equipaje u otros objetos sueltos dentro de un vehículo, ya que podrían provocar lesiones en caso de colisión.
- ! NUNCA utilice un asiento elevador si está dañado o si falta alguna de sus piezas. NO utilice un cinturón de asiento de vehículo que esté dañado, desgastado o cortado.
- ! El asiento elevador puede alcanzar temperaturas muy elevadas si queda expuesto a la luz solar. El contacto con dichas piezas puede quemar la piel de su hijo. Toque siempre la superficie de cualquier pieza de plástico o metal antes de colocar a su hijo dentro del asiento elevador.

- ! NUNCA utilice un asiento elevador de segunda mano o uno del que desconozca su procedencia.
- ! NO utilice este asiento elevador sin el acolchado.
- ! El acolchado no deberá sustituirse por uno que no esté recomendado por el fabricante, ya que el acolchado constituye una parte esencial del funcionamiento del asiento elevador.
- ! NO utilice ningún punto de contacto de soporte de carga distinto a los que se describen en las instrucciones y aparecen en el asiento elevador.
- ! NO coloque el asiento elevador orientado hacia la parte trasera del vehículo.
- ! No utilice este asiento elevador si se ha caído desde una altura importante, ha golpeado el suelo a gran velocidad o presenta signos visibles de daños. No asumimos ninguna responsabilidad por la sustitución si el dispositivo de sujeción para niños se ha dañado bajo estas situaciones anómalas. Se necesitará un nuevo dispositivo de sujeción para niños cuando se produzca alguna de las condiciones antes mencionadas.

Emergencia

En caso de emergencia o accidente, es muy importante que su hijo reciba primeros auxilios y tratamiento médico de inmediato.

Información del producto

Lea todas las instrucciones incluidas en este manual antes de utilizar este producto. Este asiento elevador se puede instalar de forma semiuniversal utilizando el sistema Isosafe y un cinturón de seguridad retráctil para adultos de 3 puntos aprobado según la normativa UN ECE 16 o normas equivalentes, o de forma universal utilizando el citado cinturón de seguridad de 3 puntos. En caso de duda, consulte al fabricante del asiento elevador o al distribuidor.

Para la instalación con un cinturón de 3 puntos de sujeción

1. Este asiento elevador es un dispositivo de sujeción para niños "Universal". Está aprobado por la serie de enmiendas de la Norma Europea UN ECE 44. 04 para el uso general en vehículos y se ajusta a la mayoría de los asientos de vehículos, aunque no a todos.
2. Hay muchas posibilidades de que se ajuste correctamente si el fabricante del vehículo indica en el manual del vehículo que se puede utilizar un dispositivo de sujeción para niños 'Universal' en dicho vehículo con niños que pertenezcan a este grupo de edades.
3. Este asiento elevador ha sido clasificado como 'Universal' bajo unas condiciones más estrictas que las que se han aplicado a los diseños anteriores que no contienen este aviso.

Para la instalación con sistema Isosafe y cinturón de seguridad de 3 puntos de sujeción

1. Este asiento elevador es un dispositivo de sujeción para niños "Semiuniversal". Está aprobado por la serie de enmiendas de la Norma Europea UN ECE 44. 04 para el uso general en vehículos equipados con sistemas de sujeción ISOFIX.
2. Se ajustará a los vehículos con posiciones aprobadas como posiciones ISOFIX (como se indica en el manual del vehículo), dependiendo de la categoría del asiento elevador y la sujeción.
3. En caso de duda, consulte al fabricante del asiento elevador o al fabricante del vehículo.

Producto	Asiento elevador
Apto para	Niños con un peso de 9 a 36 kg (aproximadamente de 1 a 12 años)
Grupo de masa	Grupo 1/2/3

Montaje del asiento elevador

Consulte las imágenes 1 - 2

Alinee el protector contra impactos laterales con los soportes de plástico del respaldo inferior y, a continuación, insértelo para que quede bloqueado. 1 2

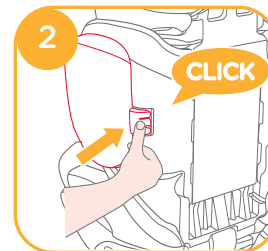
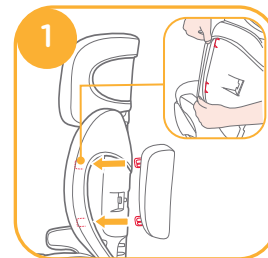

Ajuste del asiento

Consulte las imágenes 3

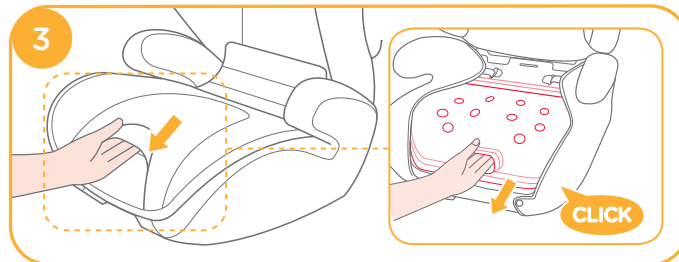

Ajuste del soporte acolchado

Consulte las imágenes 4

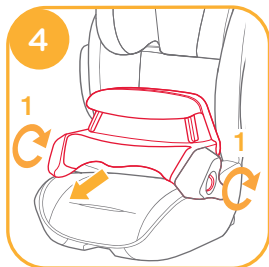

Ajuste de la altura para el reposacabezas

Consulte las imágenes 5



Consideraciones acerca de la instalación

Consulte las imágenes 6 - 9

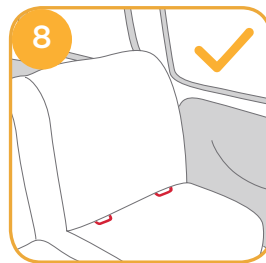
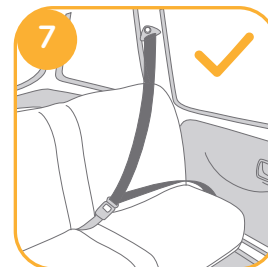
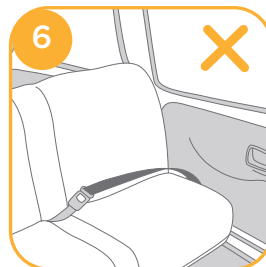

Instalación utilizando el sistema ISOSAFE y el cinturón de seguridad de 3 puntos o utilizando solo este último

Consulte las imágenes 10 - 23

Si el vehículo está equipado con ISOFIX, los puntos de sujeción inferiores del vehículo podrían ser visibles en la línea del asiento del vehículo. Consulte el manual de propietario del vehículo para conocer ubicaciones exactas, identificación de las sujeciones y requisitos de uso.

1. Coloque las guías ISOFIX con los puntos de anclaje ISOFIX. 10
Las guías ISOFIX pueden proteger la superficie del asiento del vehículo contra roturas. También sirven para guiar los conectores Isosafe.

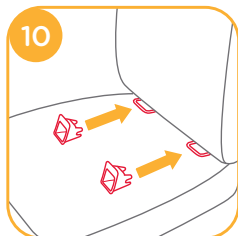

2. Presione el botón de ajuste Isosafe para extraer los conectores Isosafe. 11

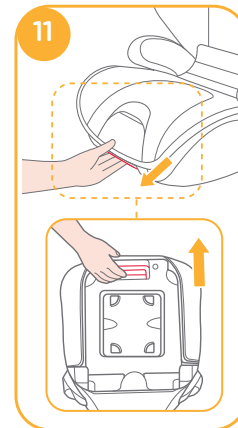

- Gire los conectores Isosafe 180 grados hasta que estén apuntando en la dirección de las guías ISOFIX. 12

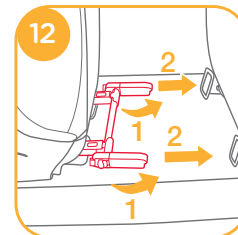

3. Alinee los conectores Isosafe con los puntos de anclaje ISOFIX y, a continuación, introduzca ambos conectores Isosafe en dichos puntos de anclaje hasta que escuche un clic. **13**

! Asegúrese de que ambos conectores Isosafe queden firmemente sujetos a sus puntos de anclaje ISOFIX. Los colores de los indicadores de ambos conectores Isosafe deberán aparecer completamente en verde. **13 -1**

! Para asegurarse de que el asiento elevador está instalado de forma segura, tire de ambos conectores Isosafe.

4. Para sacar el asiento elevador:

a. Pulse primero el botón de bloqueo secundario **14 -1** y, a continuación, el botón **14 -2** de los conectores Isosafe antes de quitar el asiento elevador del asiento del vehículo.

b. Gire los conectores Isosafe 180 grados y luego presione el botón de ajuste Isosafe para doblar los conectores Isosafe. **15**

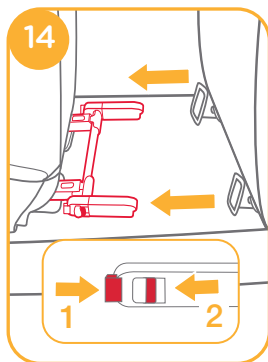
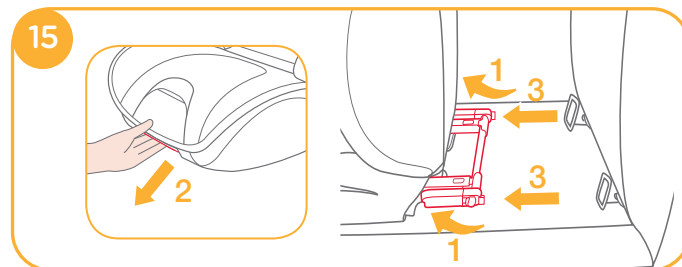
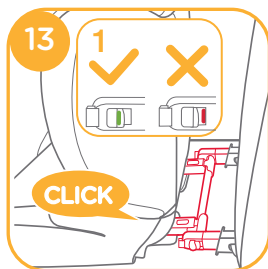

Uso del soporte acolchado

(Modo orientado hacia adelante/para niños con un peso de entre 9 y 18 kg/de 1 a 4 años de edad)

Consulte las imágenes **18**

! Tire del cinturón de seguridad del vehículo siguiendo la trayectoria del cinturón **18** y, a continuación, abróchelo. **18 -1**

! El asiento elevador no puede utilizarse si la hebilla de seguridad del vehículo (extremo hembra de la hebilla) es demasiado larga para anclar con seguridad el asiento elevador. **18 -2**

- ! Para asegurarse de que la altura del reposacabezas es correcta, la parte inferior del reposacabezas DEBE llegar hasta la parte superior de los hombros del niño, tal y como se indica en las imágenes 18 -3
- ! Asegúrese de que tanto los cinturones de seguridad de la cintura como los de los hombros están siempre firmemente sujetos.
- ! Cuando no vaya a utilizar el soporte acolchado, extráigalo y guárdelo de forma adecuada.
- ! No retuerza el cinturón.

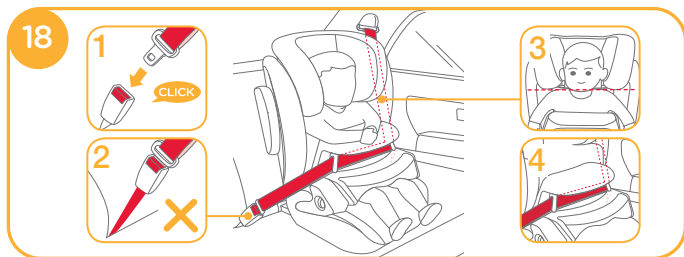

Para uso sin soporte acolchado
 (Modo orientado hacia adelante/para niños con un peso de entre 15 y 36 kg / de 3 a 12 años de edad)
 Consulte las imágenes 19 - 23

- ! Tire del cinturón de seguridad del vehículo siguiendo la trayectoria del cinturón 19 y, a continuación, abróchelo. 19 -3



- ! También se puede instalar usando solo el cinturón de seguridad de 3 puntos.
 (Consulte las imágenes 19 - 23)
- ! Coloque el cinturón de los hombros a través de la guía del cinturón de los hombros como se indica en la imagen 19 -1
- ! NO coloque el cinturón del vehículo sobre la parte superior de los reposabrazos. Debe pasar por debajo de los reposabrazos. 19 -2
- ! El asiento elevador no puede utilizarse si la hebilla de seguridad del vehículo (extremo hembra de la hebilla) es demasiado larga para anclar con seguridad el asiento elevador. 19 -4
- ! Una vez colocado el niño en este asiento elevador, deberá utilizar correctamente el cinturón de seguridad y asegurarse de que ninguna correa de seguridad quede demasiado baja, de forma que la pelvis quede firmemente sujeta. 19

! Para asegurarse de que la altura del reposacabezas es correcta, la parte inferior del reposacabezas DEBE llegar hasta la parte superior de los hombros del niño, tal y como se indica en la imagen 20 ; y el cinturón de los hombros debe estar colocado en la zona roja, como se muestra en la imagen 21

! Coloque un asiento elevador firmemente contra el respaldo de un asiento de vehículo equipado con un cinturón para los hombros/cintura orientado hacia adelante.

! Coloque a su hijo sentado en el asiento elevador con la espalda recta contra el respaldo del asiento elevador.

! Abroche la hebilla y tire del cinturón de los hombros hacia arriba para dejarlo sujeto. 22 (Instalación incorrecta. 23)

! Si el cinturón queda a la altura del cuello, la cabeza o la cara del niño, vuelva a ajustar la altura del reposacabezas.

! No retuerza el cinturón.



Desmontar el acolchado

Consulte las imágenes 24 - 28

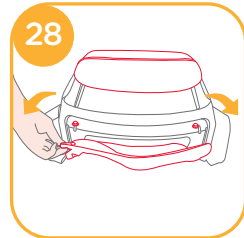
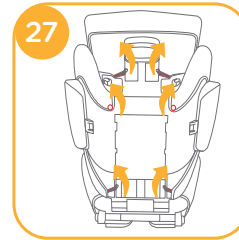
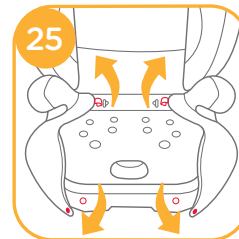
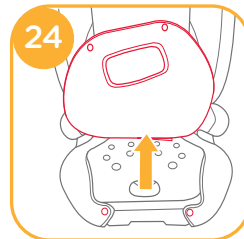

! Después de retirar la cuña del accesorio, guárdela en un lugar donde no pueda acceder el niño. 27

Para volver a colocar el acolchado del asiento, simplemente repita los pasos anteriores a la inversa.

Cuidados y mantenimiento

- ! Lave el acolchado y el cojín interior con agua fría a menos de 30 °C.
- ! No planche el acolchado.
- ! No limpie en seco ni utilice lejía para lavar el acolchado.
- ! No utilice detergentes sin diluirlos, gasolina u otros disolventes orgánicos para lavar el asiento elevador. Si lo hace, podría dañar el asiento elevador.
- ! No retuerza con demasiada fuerza el acolchado ni el cojín interior cuando los seque. Podrían quedar arrugas en el acolchado y el cojín interior.
- ! Deje secar el acolchado y el cojín interior en un lugar alejado de la luz directa del sol.
- ! Retire el asiento elevador del asiento del vehículo cuando no vaya a utilizarlo durante un periodo prolongado de tiempo. Coloque el asiento elevador en un lugar fresco y seco donde su hijo no pueda acceder a él.



FR Joie™ vous souhaite la bienvenue

Nous vous félicitons d'avoir rejoint la famille Joie ! Nous sommes très heureux de pouvoir faire partie de votre voyage avec votre petit. En voyageant avec la série de rehausseurs à dossier haut Joie travers™ shield, vous utilisez un produit de haute qualité et de sécurité, entièrement certifié pour les Groupes 1/2/3. Ce produit est adapté à une utilisation avec des enfants de 9 à 36 kg (environ entre 1 et 12 ans).

Veuillez lire ce manuel et suivre chaque étape pour assurer le confort et la meilleure protection possible pour votre enfant.

Veuillez confirmer

Ce rehausseur est approuvé par la série d'amendements 44, 04 de la réglementation UN ECE.

Ce rehausseur peut être installé en utilisant une ceinture de sécurité pour adulte à 3 points homologuée selon le règlement UN ECE n° 16 ou d'autres normes équivalentes.

Réhausseur

! IMPORTANT : À CONSERVER POUR TOUTE CONSULTATION ULTÉRIEURE. À LIRE ATTENTIVEMENT.

Veuillez garder le manuel d'instructions dans le compartiment de rangement en bas du rehausseur, comme indiqué dans la figure à droite.

Pour obtenir des informations sur la garantie, veuillez vous rendre sur notre site Web à l'adresse joiebaby.com

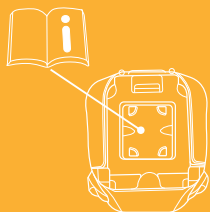

Liste des pièces

Assurez-vous que toutes les pièces sont présentes avant le montage. Si une pièce est manquante, contactez votre revendeur local. Le montage ne nécessite aucun outil.

- | | |
|---|--|
| 1 Support de tête | 6 Levier d'ajustement du support de tête |
| 2 Support de bas du dos | 7 Guide de la sangle d'épaule |
| 3 Coussin Oreiller | 8 Accoudoir |
| 4 Bouton de réglage de la profondeur du siège | 9 Connecteur Isosafe |
| 5 Base | 10 Guides ISOFIX |

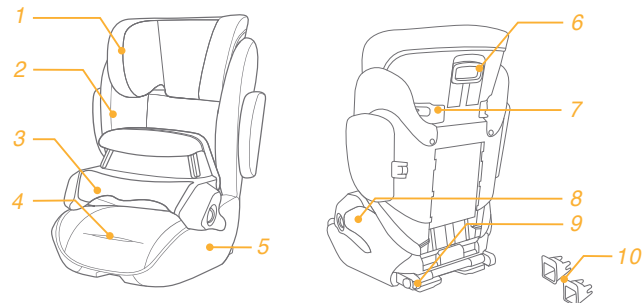

AVERTISSEMENT

- ! Prenez soin de choisir l'emplacement et d'installer le réhausseur de sorte qu'il ne soit pas susceptible de se coincer sous un siège ou dans une porte du véhicule.
- ! Ce réhausseur est conçu **UNIQUEMENT** pour les enfants de 9 à 36 kg (environ entre 1 et 12 ans).
- ! Les ceintures de sécurité de véhicule doivent être serrées, sans torsion.
- ! Une mauvaise utilisation de ce réhausseur peut augmenter le risque de blessures graves ou la mort dans le cas d'un virage serré, d'un arrêt brusque ou d'une collision.
- ! **NE PAS** utiliser des parties douces d'autre fabricant avec ce réhausseur. Consultez votre revendeur pour obtenir des pièces de rechange de Joie uniquement.
- ! **NE PAS** utiliser toute autre configuration autre que celles décrites dans les instructions.
- ! Ne laissez **JAMAIS** votre enfant sans surveillance.
- ! Ne donnez **JAMAIS** ce réhausseur à quelqu'un d'autre sans aussi donner ce manuel.
- ! **NE PAS** modifier votre réhausseur ou utiliser des pièces ou des accessoires fournis par d'autres fabricants.

- ! Une fois votre enfant placé dans ce siège réhausseur, la ceinture de sécurité doit être utilisée correctement, en vérifiant que les lanières à la taille sont bien placées en bas, afin que le bassin soit bien engagé.
- ! Remplacez le réhausseur après un accident, quel qu'il soit. Un accident peut endommager le réhausseur, même si cela n'est pas évident.
- ! Ne laissez **JAMAIS** un réhausseur non attaché dans votre véhicule. Un siège réhausseur non attaché peut être projeté et peut blesser les occupants dans le cas d'un virage serré, d'un arrêt brusque ou d'une collision. Retirez-le ou assurez-vous qu'il est bien attaché dans le véhicule.
- ! Ne laissez **JAMAIS** des bagages ou d'autres objets non attachés dans un véhicule, ils sont susceptibles de causer des blessures dans le cas d'une collision.
- ! **NE JAMAIS** utiliser un réhausseur s'il comporte des pièces endommagées ou manquantes. **NE PAS** utiliser une ceinture de sécurité du véhicule si elle est endommagée, coupée ou effilochée.
- ! Le réhausseur peut devenir très chaud s'il est laissé en plein soleil. Tout contact avec ces parties chaudes peut brûler la peau de votre enfant. Touchez toujours les surfaces en métal ou en plastique avant de mettre votre enfant dans le réhausseur.

- ! Ne JAMAIS utiliser un réhausseur d'occasion ou un réhausseur dont vous ne connaissez pas l'origine.
- ! NE PAS utiliser ce réhausseur sans les parties souples.
- ! Les pièces souples ne doivent pas être remplacées avec d'autres n'étant pas recommandées par le fabricant, car les pièces souples font intégralement partie des performances du réhausseur.
- ! NE PAS utiliser des points de contact avec charge autres que ceux décrits dans les instructions et marqués sur le réhausseur.
- ! NE PAS installer le réhausseur faisant face à l'arrière de votre véhicule.
- ! Veuillez ne pas utiliser ce réhausseur si le siège bébé a chuté d'une hauteur significative, a heurté le sol à une vitesse considérable ou présente des signes visibles de dommages. Nous ne sommes pas responsables du remplacement si le siège bébé a été endommagé dans ces conditions anormales. Un nouveau siège bébé devra être acheté si l'une des conditions indiquées ci-dessus se produit.

Urgence

En cas d'urgence ou d'accident, il est très important que votre enfant soit immédiatement pris en charge par les premiers secours et des soins médicaux.

Informations sur le produit

Lisez toutes les instructions de ce manuel avant d'utiliser ce produit. Ce réhausseur peut être installé de façon semi-universelle à l'aide du système Isosafe et d'une ceinture rétractable à 3 points pour adulte approuvée selon la réglementation UN ECE 16 ou une norme équivalente ou de façon universelle uniquement à l'aide de la ceinture à 3 points mentionnée précédemment. En cas de doute, veuillez consulter le fabricant du réhausseur ou le magasin.

Pour une installation avec ceinture à 3 points

1. Ce réhausseur est un dispositif de retenue « universel ». Il est approuvé par la série d'amendements de la réglementation UN-ECE 44/04, pour être utilisé dans des véhicules et il a été déclaré compatible avec la plupart, mais pas tous, des sièges de voiture.
2. Le siège sera probablement adapté si le fabricant du véhicule a indiqué dans le manuel du véhicule que celui-ci peut accepter un dispositif de retenue pour enfants « universel » pour ce groupe d'âges.
3. Ce réhausseur a été classé comme « universel » dans des conditions plus sévères que celles qui étaient appliquées aux modèles antérieurs qui ne portaient pas cette étiquette.

Pour une installation avec un système Isosafe et ceinture à 3 points

1. Ce réhausseur est un dispositif de retenue "semi-universel". Il est approuvé par la série d'amendements 44, 04 de la réglementation UN ECE pour une utilisation générale dans des véhicules équipés de systèmes d'ancrage ISOFIX.
2. Il conviendra aux véhicules avec des positions approuvées en tant que positions ISOFIX (comme détaillé dans le manuel du véhicule), selon la catégorie de réhausseur et du système de montage.
3. En cas de doute, veuillez consulter le fabricant du réhausseur ou le vendeur du véhicule.

Produit	Réhausseur
Convient aux	Enfant pesant de 9 à 36 kg (environ 1 à 12 ans)
Groupe de masse	Groupe 1/2/3

Assemblage du réhausseur

voir images 1 - 2

Alignez le dispositif de protection contre les impacts latéraux avec l'emplacement des montants en plastique du support de bas du dos, puis insérez pour verrouiller. 1 2

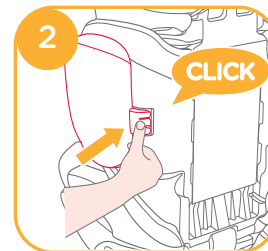
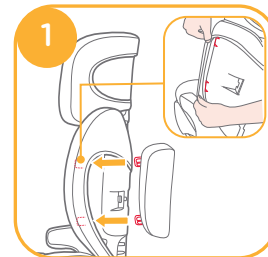

Ajuster le siège

voir images 3

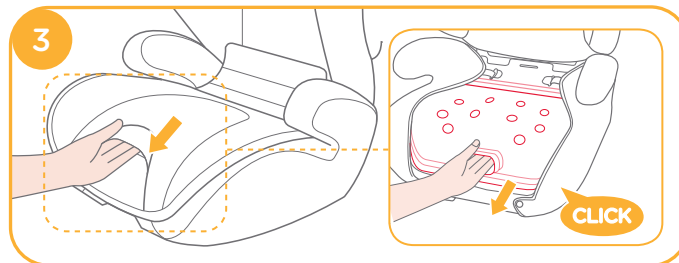

Ajuster le Coussin Oreiller

voir images 4

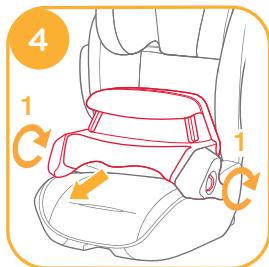

Réglage de la hauteur

- pour le support de tête

voir images 5



Remarques sur l'installation

voir images 6 - 9

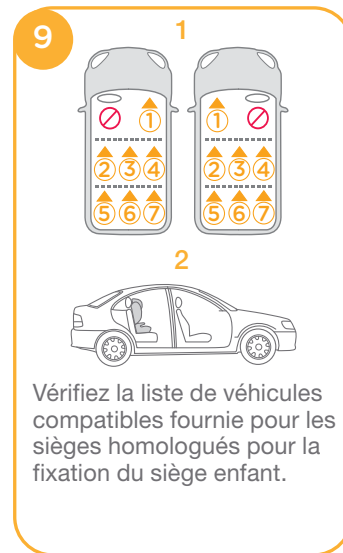
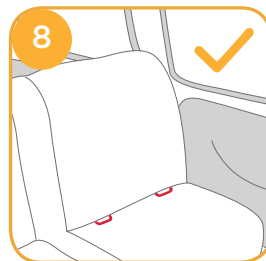
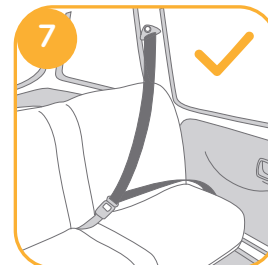
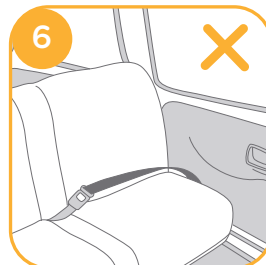

Vérifiez la liste de véhicules compatibles fournie pour les sièges homologués pour la fixation du siège enfant.

Installation à l'aide du système ISOSAFE et d'une ceinture à 3 points ou uniquement à l'aide d'une ceinture à 3 points

voir images 10 - 23

Si le véhicule est équipé d'ISOFIX, les points d'ancrage inférieurs du véhicule peuvent être visibles au niveau du pli de siège de véhicule. Consultez le manuel du propriétaire de votre véhicule pour les emplacements exacts, l'identification des points d'ancrage, et les conditions d'utilisation.

1. Ajustez les guides ISOFIX sur les points d'ancrage ISOFIX. 10
Les guides ISOFIX peuvent protéger la surface du siège du véhicule contre toute déchirure. Ils peuvent aussi guider les connecteurs Isosafe.

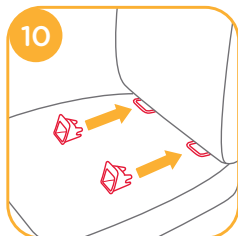

2. Appuyez sur le bouton d'ajustement Isosafe pour retirer les connecteurs Isosafe. 11

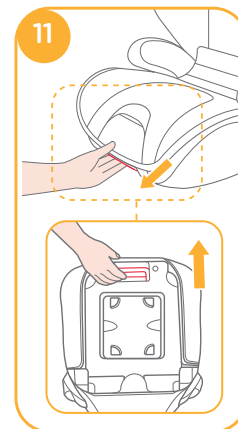

- Tournez les connecteurs Isosafe à 180 degrés jusqu'à ce qu'ils indiquent dans le sens des guides ISOFIX. 12

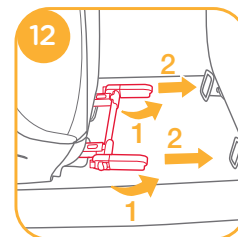

3. Alignez les connecteurs Isosafe avec les points d'ancrage ISOFIX, puis insérez les deux connecteurs Isosafe dans les points d'ancrage ISOFIX. **13**

! Vérifiez que les deux connecteurs Isosafe sont bien attachés aux points d'ancrage ISOFIX. Les indicateurs des deux connecteurs Isosafe doivent être complètement verts. **13 -1**

! Vérifiez que le rehausseur est bien installé en tirant sur les deux connecteurs Isosafe.

4. Pour enlever le réhausseur:

a. Appuyez d'abord sur le bouton de verrouillage secondaire **14 -1** puis sur le bouton **14 -2** sur les connecteurs Isosafe avant de retirer le réhausseur du siège du véhicule.

b. Tournez les connecteurs Isosafe à 180 degrés, puis appuyez sur le bouton d'ajustement Isosafe pour plier les connecteurs Isosafe. **15**

15

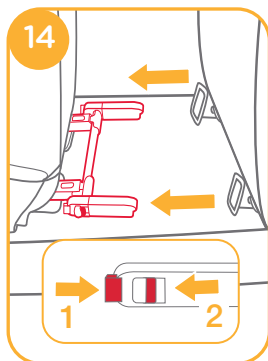
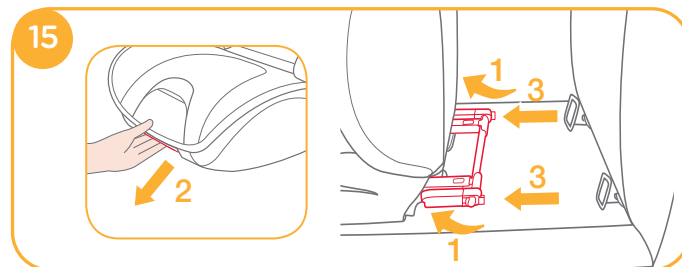
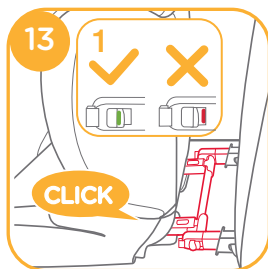

Utiliser le Coussin Oreiller

(Mode face à la route/ pour les enfants entre 9 et 18 kg / de 1 à 4 ans)

voir images **18**

! Tirez sur la ceinture de sécurité du véhicule et faites-la passer dans le chemin de ceinture **18** puis fermez la boucle. **18 -1**

! Le réhausseur ne peut pas être utilisé si la boucle de ceinture de sécurité du véhicule (extrémité femelle de la boucle) est trop longue pour retenir la base de façon sûre. **18 -2**

- ! Pour garantir la hauteur correcte de l'appui-tête, le bas de l'appuie-tête DOIT être même à la même hauteur que les épaules de l'enfant comme indiqué dans 18 -3
- ! Assurez-vous que la ceinture abdominale et d'épaule sont toujours bien serrées.
- ! Lorsque le Coussin Oreiller n'est pas utilisé, veuillez l'enlever et le stocker correctement.
- ! La ceinture ne doit pas être tordue.

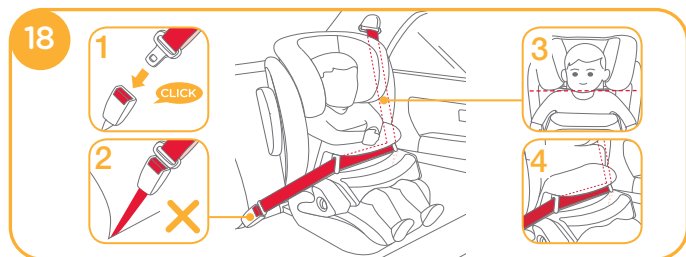

Pour utiliser sans le Coussin Oreiller (Mode face à la route/pour enfants de 15-36kg/3-12 ans)

voir images 19 - 23

- ! Tirez sur la ceinture de sécurité du véhicule et faites-la passer dans le chemin de ceinture 19 puis fermez la boucle. 19 -3

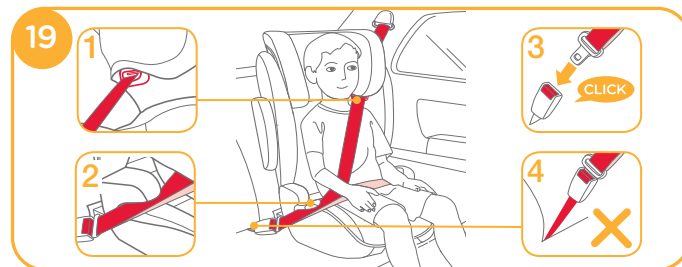

- ! Peut également être installé uniquement à l'aide d'une ceinture à 3 points. (voir images 19 - 23)
- ! Mettez la ceinture d'épaule à travers le guide de la ceinture d'épaule comme indiqué dans. 19 -1
- ! NE PAS faire passer la ceinture de sécurité du véhicule au-dessus des accoudoirs. Elle doit passer sous les accoudoirs. 19 -2
- ! Le réhausseur ne peut pas être utilisé si la boucle de ceinture de sécurité du véhicule (extrémité femelle de la boucle) est trop longue pour retenir la base de façon sûre. 19 -4
- ! Une fois votre enfant placé dans ce siège réhausseur, la ceinture de sécurité doit être utilisée correctement, en vérifiant que les lanières à la taille sont bien placées en bas, afin que le bassin soit bien engagé. 19

! Pour garantir la hauteur correcte de l'appui-tête, le bas de l'appui-tête DOIT être même à la même hauteur que les épaules de l'enfant comme indiqué dans 20 ; et la ceinture d'épaule doit être placée dans la zone rouge, comme indiqué dans 21

! Placez un rehausseur fermement contre le dossier d'un siège de véhicule faisant face à la route et muni d'une ceinture de sécurité.

! Faites asseoir votre enfant dans le rehausseur avec leur dos à plat contre le dos du rehausseur.

! Fermez la boucle et tirez sur la ceinture de sécurité pour la serrer. 22 (Installation incorrecte. 23)

! Si la ceinture s'étend à travers le cou de l'enfant, la tête ou le visage, re-réglez la hauteur de l'appui-tête.

! La ceinture ne doit pas être tordue.

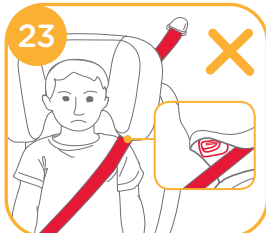

Détacher les parties souples

voir images 24 - 28

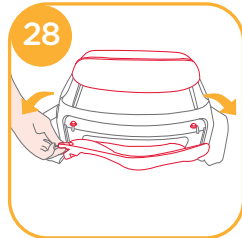
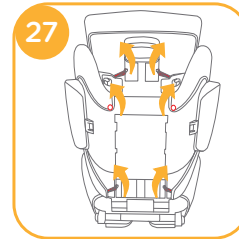
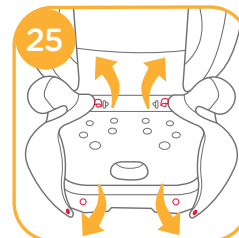
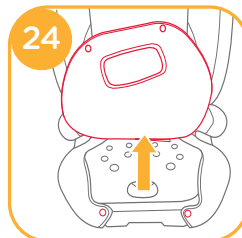

! Après avoir retiré le bord de l'insert, veuillez le stocker hors de portée des enfants. 27

Pour remettre la partie souple du siège, procédez comme indiqué ci-dessus mais dans l'ordre inverse.

Entretien et maintenance

- ! Veuillez laver les parties douces souples et le rembourrage intérieur avec de l'eau froide, à moins de 30 °C.
- ! Ne repassez pas les pièces souples.
- ! Ne nettoyez pas les pièces souples à sec ou à l'eau de javel.
- ! N'utilisez pas de détergents neutres non dilués, de l'essence ou d'autres solvants organiques pour laver le réhausseur. Cela peut causer des dommages au réhausseur.
- ! Lorsque vous les séchez, ne tordez pas les parties souples et le rembourrage intérieur avec une trop grande force. Cela peut endommager ou laisser des rides sur les parties souples et le rembourrage intérieur.
- ! Veuillez laisser sécher les parties souples et le rembourrage interne à l'ombre.
- ! Veuillez enlever le réhausseur du siège du véhicule s'il n'est pas utilisé pendant une longue période. Placez le réhausseur dans un endroit frais, sec et hors de portée de votre enfant.



DE Willkommen bei Joie™

Herzlichen Glückwunsch, dass Sie ein Teil der Joie-Familie geworden sind! Wir freuen uns, Ihren Nachwuchs von nun an auf Reisen zu begleiten. Mit der Nutzung unseres Joie Traver™ nutzen Sie eine hochwertige und vollständig zertifizierte Sitzzerhöhung mit hoher Rückenlehne der Gruppe 1/2/3. Dieses Produkt eignet sich für Kinder mit einem Gewicht von 9-36 kg (ca. 1 -12 Jahre alt).

Lesen Sie diese Anleitung bitte sorgfältig durch und beachten Sie jeden einzelnen Schritt, um Ihrem Kind eine angenehme Fahrt und einen optimalen Schutz zu gewährleisten.

Bitte beachten Sie

Diese Kindersitzerhöhung ist gemäß UN/ECE-Regelung 44, Änderungsreihe 04, zugelassen.

Sie kann mit einem 3-Punkt-Gurt gemäß UN/ECE-Regelung 16 oder vergleichbaren Standards installiert werden.

Kindersitzerhöhung

! WICHTIG: FÜR KÜNFTIGE BEZUGNAHME AUFBEWAHREN. BITTE SORGFÄLTIG DURCHLESEN.

Bewahren Sie die Anleitung bitte in dem rechts abgebildeten Aufbewahrungsfach an der Unterseite der Kindersitzerhöhung auf.

Garantieinformationen finden Sie auf unserer Website unter joiebaby.com

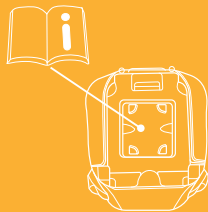

Teileliste

Überprüfen Sie vor der Montage, ob alle Teile vorhanden sind. Falls etwas fehlen sollte, wenden Sie sich an Ihren Händler vor Ort. Für die Montage werden keine Werkzeuge benötigt.

- | | |
|--------------------------|--------------------------|
| 1 Kopfstütze | 6 Kopfstützenversteller |
| 2 Untere Rückenstütze | 7 Schultergurtführung |
| 3 Fangkörper | 8 Armstütze |
| 4 Tiefenverstellung Sitz | 9 Isosafe-Befestigung |
| 5 Sitzbasis | 10 ISOFIX-Führungshülsen |

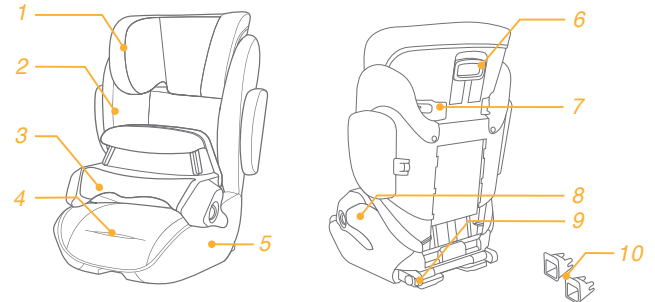

WARNHINWEISE

- ! Achten Sie darauf, die Kindersitzerhöhung so zu positionieren und zu installieren, dass nicht von einem beweglichen Sitz oder in einer Fahrzeugtür eingeklemmt werden kann.
- ! Diese Kindersitzerhöhung ist NUR für Kinder mit einem Gewicht von 9-36 kg vorgesehen (ca.1 - 12 Jahre alt oder jünger).
- ! Alle Gurte des Fahrzeugsitzes müssen gut befestigt und dürfen nicht verdreht sein.
- ! Wird diese Kindersitzerhöhung nicht ordnungsgemäß verwendet, erhöht sich die Gefahr ernsthafter oder sogar tödlicher Verletzungen bei scharfen Kurven, Notbremsungen oder Unfällen.
- ! Verwenden Sie für diese Kindersitzerhöhung KEINE Textilteile anderer Hersteller. Erkundigen Sie sich bei Ihrem Händler ausschließlich nach Joie-Ersatzteilen.
- ! Verwenden Sie KEINE Konfiguration, die nicht in der Anleitung beschrieben wird.
- ! Lassen Sie Ihr Kind NIE unbeaufsichtigt.
- ! Überlassen Sie diese Kindersitzerhöhung NIE ohne diese Anleitung jemand anderem.
- ! Nehmen Sie KEINE Veränderungen an Ihrer Kindersitzerhöhung vor und verwenden Sie auch KEINE von anderen Herstellern stammenden Zubehörartikel oder Teile.
- ! Nachdem Sie Ihr Kind in diese Kindersitzerhöhung gesetzt haben, muss der Sicherheitsgurt sachgemäß, dass der Beckengurt so tief wie möglich angelegt wird.
- ! Ersetzen Sie die Kindersitzerhöhung nach einem Unfall gleich welcher Art. Ein Unfall kann die Kindersitzerhöhung beschädigen, ohne sichtbare Spuren aufzuweisen.
- ! Lassen Sie die Kindersitzerhöhung NICHT ungesichert in Ihrem Fahrzeug. Eine ungesicherte Kindersitzerhöhung kann bei scharfen Kurven, plötzlichem Abbremsen oder Unfällen umhergeschleudert werden und Insassen verletzen. Entfernen Sie sie oder achten Sie darauf, dass sie im Fahrzeug fest angegurtet ist.
- ! Lassen Sie Gepäckstücke und andere Objekte NIE ungesichert in einem Fahrzeug, da sie bei einem Unfall Verletzungen verursachen können.
- ! Verwenden Sie die Kindersitzerhöhung NICHT, wenn Teile davon beschädigt sind oder fehlen. Verwenden Sie KEINEN eingeschnittenen, ausgefranst oder anderweitig beschädigten Fahrzeugsicherheitsgurt.
- ! Die Kindersitzerhöhung kann nach einiger Zeit im direkten Sonnenlicht sehr heiß werden. Bei Berührung dieser Teile kann Ihr Kind Hautverbrennungen erleiden. Berühren Sie immer die Oberfläche der Metall- oder Kunststoffteile, und überprüfen Sie, ob die Temperatur für es angemessen ist, bevor Sie Ihr Kind in den Kindersitz setzen.

- ! Verwenden Sie NIEMALS eine gebrauchte Kindersitzerhöhung, deren Vergangenheit Sie nicht kennen.
- ! Verwenden Sie diese Kindersitzerhöhung NICHT ohne die Textilteile.
- ! Die Textilteile sollten ausschließlich durch die vom Hersteller empfohlenen Teile ersetzt werden, da sie integraler Bestandteil des Sicherheitskonzeptes der Kindersitzerhöhung sind.
- ! Verwenden Sie NUR die in der Anleitung beschriebenen und an der Kindersitzerhöhung markierten belastbaren Kontaktpunkte.
- ! Richten Sie Ihre Kindersitzerhöhung NICHT gegen die Fahrtrichtung aus.
- ! Verwenden Sie diese Kindersitzerhöhung NICHT, wenn das Kinderrückhaltesystem aus relativ großer Höhe heruntergefallen ist, mit beträchtlicher Geschwindigkeit auf dem Boden aufgeschlagen ist oder sichtbare Beschädigungen aufweist. Wurde das Kinderrückhaltesystem unter derartig unnormalen Umständen beschädigt, entfällt unsere Pflicht zur Leistung von Ersatz. Es muss ein neues Kinderrückhaltesystem erworben werden, wenn einer der vorgenannten Umstände vorliegt.

Notfall

Bei einem Notfall oder Unfall ist es besonders wichtig, dass bei Ihrem Kind umgehend Erste Hilfe geleistet und es medizinisch versorgt wird.

Produktdaten

Lesen Sie alle Hinweise in dieser Anleitung, bevor Sie das Produkt verwenden. Diese Kindersitzerhöhung kann mittels Isosafe-System und einem 3-Punkt-Gurt gemäß UN/ECE-Regelung 16 oder vergleichbaren Standards auf semi-universale Weise oder mittels ausschließlicher Verwendung des zuvor genannten 3-Punkt-Gurtes auf universale Weise installiert werden. Bitte wenden Sie sich im Zweifelsfall an den Hersteller oder Händler der Kindersitzerhöhung.

Installation mittels 3-Punkt-Gurt

1. Diese Kindersitzerhöhung ist ein „universales“ Kinderückhaltesystem. Sie ist gemäß UN/ECE-Regelung 44, Änderungsserie 04, für die allgemeine Verwendung in Fahrzeugen zugelassen und passt zu den meisten, jedoch nicht allen Fahrzeugsitzen.
2. Wahrscheinlich passt sie in Ihr Fahrzeug, sofern das Fahrzeug laut Herstellerangabe im Fahrzeughandbuch für ein „universales“ Kinderückhaltesystem dieser Altersgruppe geeignet ist.
3. Diese Kindersitzerhöhung wurde unter strengeren Bedingungen als „universal“ eingestuft als frühere Modelle ohne diesen Hinweis, für die noch weniger strikte Bedingungen galten.

Installation mittels Isosafe-System und 3-Punkt-Gurt

1. Diese Kindersitzerhöhung ist ein „semi-universales“ Kinderückhaltesystem. Sie ist gemäß UN/ECE-Regelung 44, Änderungsserie 04, für die allgemeine Verwendung in Fahrzeugen mit ISOFIX-Verankerungssystemen zugelassen.
2. Die Kindersitzerhöhung passt in Fahrzeuge mit Sitzen, die als ISOFIX-Positionen gekennzeichnet sind. (Details siehe Fahrzeughandbuch), was je nach Kategorie der Kindersitzerhöhung und der Befestigung variiert.
3. Bitte wenden Sie sich im Zweifelsfall an den Hersteller der Kindersitzerhöhung oder an den Fahrzeughersteller.

Produkt	Kindersitzerhöhung
Geeignet für	Kinder mit einem Gewicht von 9-36 kg (ca. 1 – 12 Jahre alt)
Gewichtsklasse	Klasse 1/2/3

Montage der Kindersitzerhöhung

siehe Abbildungen 1 - 2

Richten Sie den seitlichen Aufprallschutz mit den Schlitten in den Kunststoffhaltern an der unteren Rückenstütze aus und stecken Sie ihn dann bis zum Einrasten hinein. 1 2

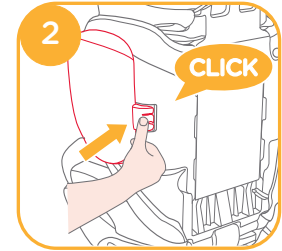
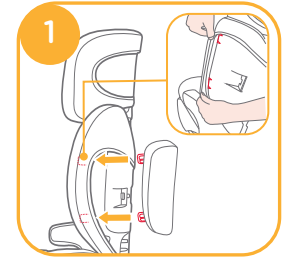

Sitz anpassen (Tiefenverstellung)

siehe Abbildungen 3

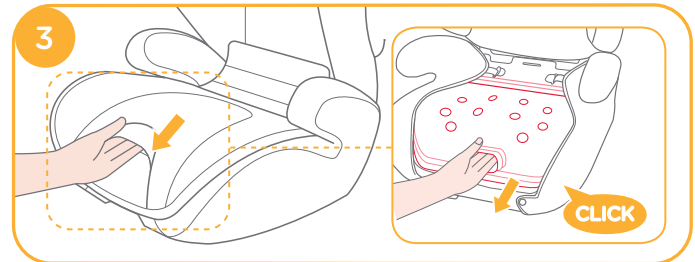

Fangkörper anpassen

siehe Abbildungen 4

Betätigen Sie den Drehregler in Uhrzeigerichtung, um den Abstand des Fangkörpers vom Sitz zu vergrößern, bzw. entgegen des Uhrzeigers, um den Abstand zu verringern 1. Wählen Sie eine für Ihr Kind passende Position. Diese sollte so gewählt werden, dass der Fangkörper möglichst eng anliegt, Ihr Kind dabei aber noch komfortabel sitzen kann, ohne eingequetscht zu werden.

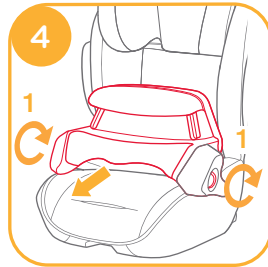

Höheneinstellung - für Kopfstütze

siehe Abbildungen 5



Bei der Installation zu beachten

siehe Abbildungen 6 - 9

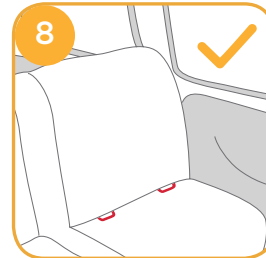
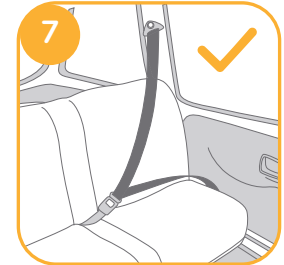
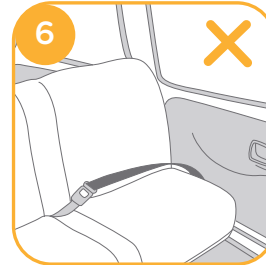

Installation mittels ISOSAFE-System und 3-Punkt-Gurt oder ausschließlich 3-Punkt-Gurt

siehe Abbildungen 10 - 23

Ist das Fahrzeug mit einer ISOFIX-Vorrichtung ausgestattet, sind die unteren Verankerungspunkte möglicherweise sichtbar in der Fahrzeugsitzfalte. Die genauen Positionen, die Verankerungsidentifikation sowie die Nutzungsanforderungen entnehmen Sie bitte der Bedienungsanleitung Ihres Fahrzeugs.

1. Befestigen Sie die ISOFIX-Führungshülsen an den ISOFIX-Verankerungspunkten. 10 Die ISOFIX-Führungshülsen können die Oberfläche des Fahrzeugsitzes vor Verschleiß schützen. Sie dienen auch als Führung für die ISOFIX-Befestigungen.

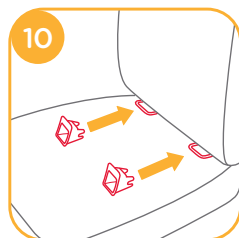

2. Drücken Sie den Isosafe-Einstellknopf auf der Unterseite der Sitzbasis und ziehen Sie die Isosafe-Befestigungen heraus. 11

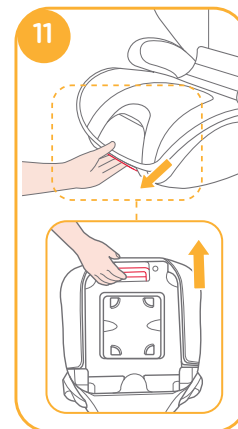

- Drehen Sie die Isosafe-Befestigungen um 180 Grad bis sie in Richtung der ISOFIX-Führer zeigen. 12

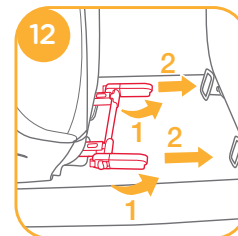

3. Richten Sie die Isosafe-Befestigungen mit den ISOFIX-Verankerungspunkten aus und rasten Sie beide Isosafe-Befestigungen in den ISOFIX-Verankerungspunkten ein. **13**

! Achten Sie darauf, dass beide Isosafe-Befestigungen gut an ihren ISOFIX-Verankerungspunkten befestigt sind. Die Farben der Anzeigen an beiden Isosafe-Befestigungen sollten vollständig grün sein. **13 -1**

! Vergewissern Sie sich, dass die Kindersitzerhöhung gut befestigt ist, indem Sie an beiden Isosafe-Befestigungen ziehen.

4. So entfernen Sie die Kindersitzerhöhung:

a. Drücken Sie erst den zweiten Verschlussknopf **14 -1** und dann den Knopf **14 -2** an den Isosafe-Befestigungen, bevor Sie die Kindersitzerhöhung aus dem Fahrzeugsitz herausheben.

b. Drehen Sie die Isosafe-Befestigungen um 180 Grad, drücken Sie dann den Isosafe-Einstellknopf, um die Isosafe-Befestigungen zusammenzuklappen. **15**

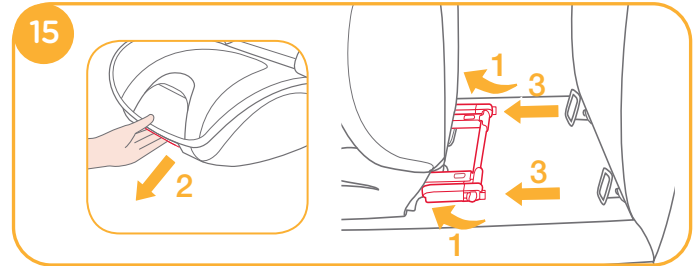
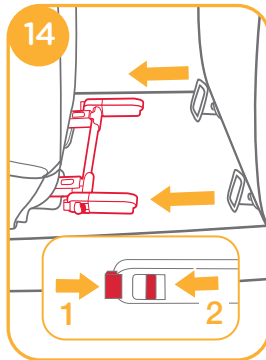
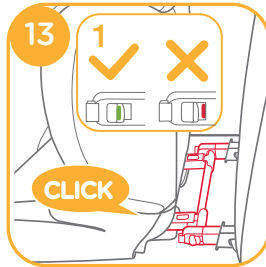

Fangkörper verwenden

(In Fahrtrichtung/ für Kinder mit einem Gewicht von 9-18 kg / 1 - 4 Jahre alt)

siehe Abbildungen **18**

! Ziehen Sie am Sicherheitsgurt des Fahrzeugs, führen Sie ihn durch den Gurtpfad **18** und rasten Sie ihn dann in der Schnalle ein. **18 -1**

! Die Kindersitzerhöhung kann nicht verwendet werden, wenn der Verschluss (Gurtschloss) des Fahrzeugsicherheitsgurtes zu lang ist, um die Kindersitzerhöhung fest zu verankern. **18 -2**

- ! Zur Gewährleistung der richtigen Höhe der Kopfstütze MUSS der untere Teil der Kopfstütze wie in 18 -3 abgebildet mit der oberen Schulterhöhe des Kindes bündig ausgerichtet sein.
- ! Vergewissern Sie sich, dass der Becken- und der Schultergurt immer straff festgezogen sind.
- ! Wird der Fangkörper nicht verwendet, entfernen Sie ihn bitte und verstauen Sie ihn sachgemäß.
- ! Der obere Teil des Fahrzeuggurtes muss außerhalb des Sitzes entlang zum Fangkörper geführt werden.
- ! Der Gurt darf nicht verdreht sein.

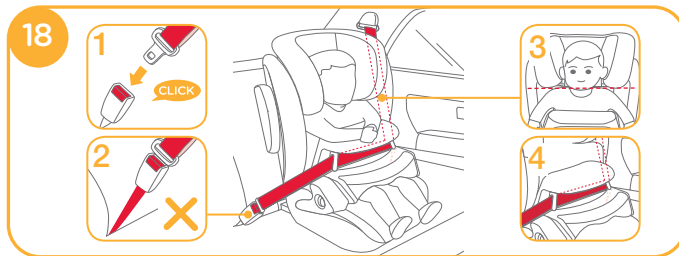

Ohne Fangkörper verwenden

(In Fahrtrichtung/ für Kinder mit einem Gewicht von 15-36 kg / 3-12 Jahre alt)

siehe Abbildungen 19 - 23

- ! Ziehen Sie am Sicherheitsgurt des Fahrzeugs, führen Sie ihn durch den Gurtpfad 19 und rasten Sie ihn dann in der Schnalle ein. 19 -3

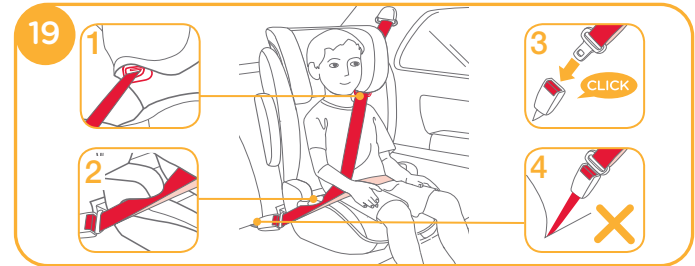

- ! Kann auch ausschließlich mittels 3-Punkt-Gurt installiert werden. (siehe Abbildungen 19 - 23)
- ! Führen Sie den Schultergurt durch die in 19 -1 abgebildete Schultergurtführung
- ! Führen Sie den Fahrzeugsicherheitsgurt NICHT über die Armstützen. Er muss unter den Armstützen verlaufen. 19 -2
- ! Die Kindersitzerhöhung kann nicht verwendet werden, wenn der Verschluss (Gurtschloss) des Fahrzeugsicherheitsgurtes zu lang ist, um die Kindersitzerhöhung fest zu verankern. 19 -4
- ! Nachdem Sie Ihr Kind in diese Kindersitzerhöhung gesetzt haben, muss der Sicherheitsgurt sachgemäß befestigt werden, wobei gewährleistet sein muss, dass der Beckengurt so tief wie möglich angelegt wird, damit das Becken sicher gehalten wird. 19

! Zur Gewährleistung der richtigen Höhe der Kopfstütze MUSS sich der untere Teil der Kopfstütze wie in 20 abgebildet auf oberer Schulterhöhe des Kindes befinden. Der Schultergurt sollte über die Mitte der Schulter verlaufen (im roten Bereich), wie in Abbildung 21

! Achten Sie darauf, dass der Rücken Ihres Kindes an der Rückenlehne der Kindersitzerrhöhung anliegt.

! Der korrekte Gurtverlauf ist beispielhaft in Abbildung 22 dargestellt. Eine falsche Gurtinstallation sehen Sie in Abbildung 23

! Sollte der Gurt den Hals, den Kopf oder das Gesicht des Kindes überqueren, stellen Sie die Höhe der Kopfstütze neu ein.

! Der Gurt darf nicht verdreht sein.

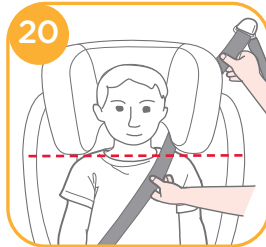

Textilteile entfernen

siehe Abbildungen 24 - 28

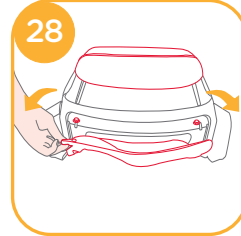
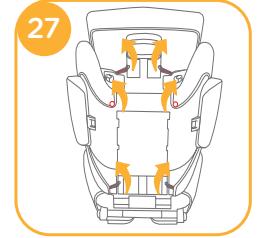
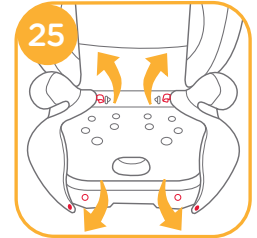
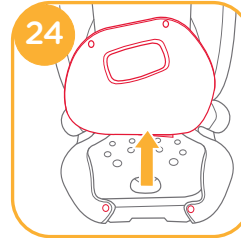

! Nachdem Sie das Keilstück vom Einsatz abgenommen haben, bewahren Sie es bitte an einem für Kinder unzugänglichen Ort auf. 27

Sie können das Sitzpolster wieder anbringen, indem Sie die obigen Schritte in umgekehrter Reihenfolge durchlaufen.

Pflege und Wartung

- ! Bitte waschen Sie die Textilteile und das Innenpolster mit kaltem Wasser unter 30 °C.
- ! Sie dürfen die Textilteile nicht bügeln.
- ! Sie dürfen die Textilteile nicht bleichen oder in die chemische Reinigung geben.
- ! Verwenden Sie zur Reinigung der Kindersitzerhöhung keine unverdünnten Neutralreiniger, kein Benzin und auch keine organischen Lösungsmittel. Die Kindersitzerhöhung kann dadurch beschädigt werden.
- ! Bitte wringen Sie die Textilteile und das Innenpolster nicht kräftig aus. Andernfalls könnten an den Textilteilen und am Innenpolster Falten zurückbleiben.
- ! Bitte hängen Sie die Textilteile und das Innenpolster zum Trocknen im Schatten auf.
- ! Nehmen Sie bitte die Kindersitzerhöhung aus dem Fahrzeugsitz heraus, wenn sie längere Zeit nicht benutzt wird. Bewahren Sie die Kindersitzerhöhung an einem kühlen, trockenen Ort außerhalb der Reichweite von Kindern auf.



NL Welkom bij Joie™

Gefeliciteerd dat u nu lid bent van de Joie-familie! Het doet ons veel genoegen om deel te kunnen uitmaken van uw reis met uw kleintje. Tijdens het reizen met het kinderstoeltje met hoge rug uit de Joie traver™-reeks gebruikt u een veilig en volledig gecertificeerd Groep 1/2/3-zitje van hoge kwaliteit. Dit product is geschikt voor gebruik met kinderen met een gewicht van 9 tot 36 kg (ongeveer 1 tot -12 jaar).

Lees deze handleiding zorgvuldig en volg elke stap om voor een comfortabele rit en de beste bescherming van uw kind te zorgen.

Bevestigen

Dit kinderstoeltje is goedgekeurd volgens UN ECE-richtlijn 44, reeks amendementen 04.

U kunt dit stoeltje monteren met een intrekbare veiligheidsgordel met 3 punten voor volwassenen, goedgekeurd volgens UN ECE-regulering 16 of equivalente normen.

Stoeltje

! BELANGRIJK: BEWAREN VOOR LATER GEBRUIK. LEES DIT ZORGVULDIG DOOR.

Bewaar de handleiding in het bewaarvak onderop het kinderstoeltje zoals rechts is afgebeeld.

Bezoek voor informatie over de garantie onze website op joiebaby.com.

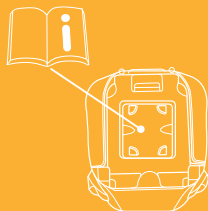

Onderdelenlijst

Zorg dat alle onderdelen voor het opslaan droog zijn. Als er items ontbreken of beschadigd zijn, kunt u contact opnemen met uw leverancier. Voor de montage is geen gereedschap nodig.

- | | |
|------------------------|--------------------------------|
| 1 Hoofdsteun | 6 Instelhendel voor hoofdsteun |
| 2 Steun voor onderrug | 7 Geleider voor schouderriem |
| 3 Kussen | 8 Armleuning |
| 4 Instelknop Zitdiepte | 9 Isosafe-aansluiting |
| 5 Voet | 10 ISOFIX geleiders |

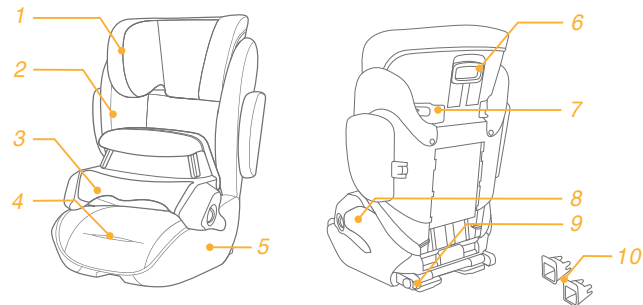

WAARSCHUWING

- ! Zorg er voor dat u het kinderstoeltje zo plaatst dat het niet klem kan komen door een verplaatsbare stoel of in een deur van het voertuig.
- ! Dit kinderstoeltje is **UITSLUITEND** ontworpen voor een kind dat 9 tot 36 kg weegt (ongeveer 1 tot -12 jaar oud).
- ! Alle riemen van de autostoel moeten worden strakgetrokken, maar niet gedraaid.
- ! Onjuist gebruik van dit kinderzitje vergroot de kans op ernstig letsel of de dood bij een scherpe bocht, plotseling remmen of een botsing.
- ! Gebruik **GEEN** zachte goederen van andere fabrikanten voor dit kinderstoeltje. Zie uw verkoper voor vervangende onderdelen van Joie.
- ! **NIET** gebruiken in een configuratie die niet in de instructies is afgebeeld.
- ! **NOOIT** uw kind zonder toezicht achterlaten.
- ! Geef dit zitje **NOOIT** aan iemand anders zonder deze handleiding eveneens te geven.
- ! Pas het zitje **NIET** aan en gebruik geen accessoires of onderdelen die door andere fabrikanten geleverd zijn.
- ! Nadat uw kind in dit kinderstoeltje is geplaatst, moet u de veiligheidsriem goed gebruiken en ervoor zorgen dat elke middelriem laag wordt gedragen zodat het bekken goed vastzit.

- ! Vervang het zitje in het kinderstoeltje na een ongeluk van welke soort dan ook. Een ongeluk kan schade aan het kinderstoeltje veroorzaken die u niet kunt zien.
- ! Laat een zitje **NOOIT** los staan in de auto. Een los kinderstoeltje kan alle kanten uit geworpen worden en kan de inzittenden verwonden bij een scherpe bocht, plotseling remmen of een botsing. Haal het weg of zorg ervoor dat het stevig vast zit in het voertuig.
- ! Laat **NOOIT** bagage of andere voorwerpen los slingeren in een voertuig; de kans is groot dat ze letsel veroorzaken bij een botsing.
- ! Gebruik **NOOIT** een zitje als dit beschadigde of ontbrekende onderdelen heeft. Gebruik **NOOIT** een gesneden, gerafelde of beschadigde veiligheidsgordel.
- ! Het zitje in het kinderstoeltje kan heel heet worden als het in de zon staat. Bij aanraking met deze onderdelen kan de huid van uw kind verbranden. Raak altijd het oppervlak van metalen of plastic onderdelen aan voordat u uw kind in het kinderstoeltje zet.
- ! Gebruik **NOOIT** een tweedehands zitje of een waarvan u de afkomst niet kent.
- ! Gebruik dit zitje **NIET** zonder de zachte onderdelen.

- ! Vervang de zachte onderdelen alleen door degene die door de fabrikant worden aanbevolen, omdat de zachte goederen een belangrijk onderdeel vormen van de werking van het kinderstoeltje.
- ! Gebruik GEEN lastdragende contactpunten dan degene die in de aanwijzingen zijn beschreven en die op het zitje zijn aangegeven.
- ! Zet het zitje NIET met het gezicht naar de achterkant van het voertuig.
- ! Gebruik dit zitje niet als het is gevallen vanaf een aanzienlijke hoogte, de grond heeft geraakt met een hoge snelheid, of zichtbare tekenen van schade heeft. We zijn niet verantwoordelijk voor vervanging als het kinderzitje is beschadigd onder deze abnormale omstandigheden. Als een van de bovengenoemde omstandigheden is opgetreden, moet een nieuw kinderzitje worden gekocht.

Noodgeval

Bij een noodsituatie of een ongeluk is het heel belangrijk om uw kind direct te laten verzorgen met eerste hulp en medische behandeling.

Productinformatie

Lees alle aanwijzingen in deze handleiding voordat u het product gebruikt. Dit zitje kan op een half-universele wijze worden geïnstalleerd met het Isosafe-systeem en een 3-punts intrekbare veiligheidsriem voor volwassenen goedgekeurd volgens UN ECE-regel 16 of gelijksoortige normen of op universele wijze door alleen de genoemde 3-puntsgordel te gebruiken. Neem in geval van twijfel contact op met de fabrikant of de verkoper.

Voor installatie met 3-puntsgordel

1. Dit kinderzitje is een 'Universeel' kinderbeveiligingssysteem. Het is goedgekeurd volgens UN ECE-regelgeving 44, 04-serie van amendementen, voor algemeen gebruik in voertuigen, en het past op de meeste, maar niet alle, autostoelen.
2. Een juiste pasvorm is waarschijnlijk als de autofabrikant heeft gesteld in het autohandboek dat de auto een 'universeel' kinderzitje voor deze leeftijdsgroep kan accepteren.
3. Dit kinderzitje is geclassificeerd als 'Universeel' onder strengere omstandigheden dan welke zijn toegepast op eerdere ontwerpen die niet zijn voorzien van deze melding.

Voor installatie met Isosafe-systeem en driepuntsgordel

1. Dit kinderzitje is een 'Universeel' kinderbeveiligingssysteem. Het is goedgekeurd volgens UN ECE richtlijn 44, aanvullingen serie 04 voor algemeen gebruik in voertuigen uitgerust met ISOFIX-verankeringsystemen.
2. Het is geschikt voor voertuigen met posities die zijn goedgekeurd als ISOFIX-posities (zoals beschreven in het handboek van het voertuig), afhankelijk van de categorie van het kinderzitje en van de bevestiging.
3. Neem in geval van twijfel contact op met de fabrikant of de verkoper van het kinderstoeltje.

Product	Stoeltje
Geschikt voor	Voor kinderen met een gewicht van 9 -36 kg (ongeveer 1 - 12 jaar)
Massagroep	Groep 1/2/3

Montage kinderstoeltje

zie afbeeldingen 1 - 2

Lijn de afscherming voor inslag opzij uit met de sleuf van de plastic houders van de steun voor de onderrug en steek hem er in om hem vast te zetten. 1

2

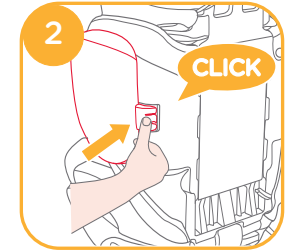
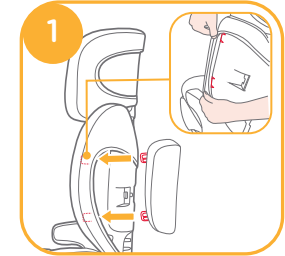

De stoel aanpassen

zie afbeeldingen 3

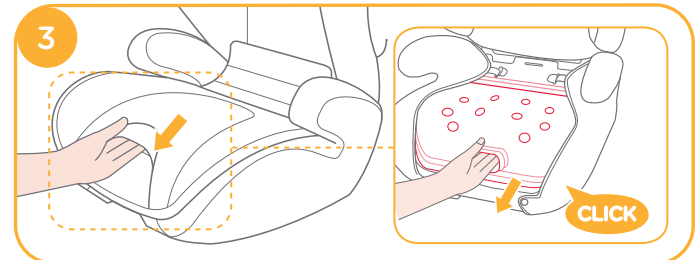

Het kussen aanpassen

zie afbeeldingen 4

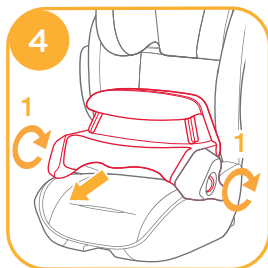

Installatiekwesties

zie afbeeldingen 6 - 9

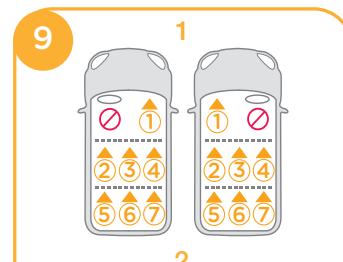
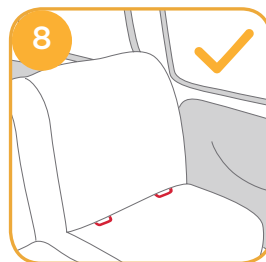
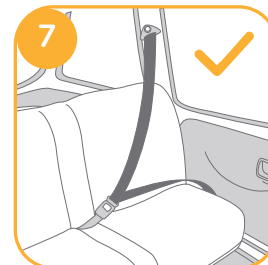
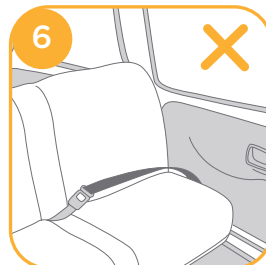

Hoogte-afstelling - voor hoofdsteun

zie afbeeldingen 5



Controleer de meegeleverde voertuigmontagelijst voor goedgekeurde zitjes voor bevestiging van kindersitjes.

Installatie met ISOSAFE System en 3-puntsgordel of met alleen 3-puntsgordel

zie afbeeldingen 10 - 23

Als het voertuig is uitgerust met ISOFIX, kunnen de onderste bevestigingspunten van het voertuig zichtbaar zijn bij de buiglijn van de stoel. Zie de handleiding voor het voertuig voor de juiste locatie, aanduiding van het bevestigingspunt, en vereisten voor het gebruik.

1. Voorzie de ISOFIX-geleiders van de ISOFIX-ankerpunten. 10
De ISOFIX-geleiders voorkomen dat het oppervlak van de autostoel gescheurd wordt. Ze kunnen tevens de Isosafe-aansluitingen geleiden.

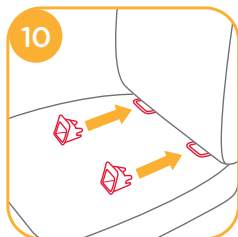

2. Druk de Isosafe-instelknop in om de Isosafe aansluitingen los te trekken. 11

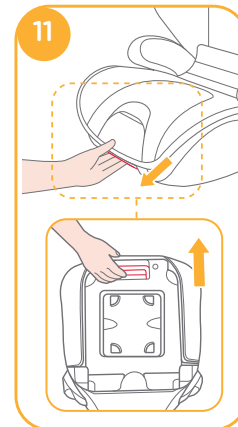

- Draai de Isosafe-aansluitingen 180 graden totdat ze in de richting van de ISOFIX-gidsen wijzen. 12

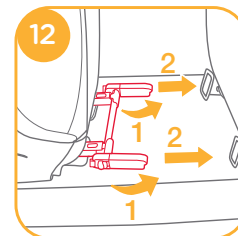

3. Lijn de Isosafe-aansluitingen uit met de ISOFIX-ankerpunten en klik beide Isosafe-aansluitingen in de ISOFIX-ankerpunten. **13**

! Controleer of beide Isosafe-aansluitingen stevig vast zitten aan hun ISOFIX-ankerpunten. De kleur van de indicatoren op beide Isosafe-connectoren moet volledig groen zijn. **13 -1**

! Controleer of het kinderstoeltje goed vast zit door aan beide Isosafe-aansluitingen te trekken.

4. Het kinderstoeltje verwijderen:

a. Druk de tweede vergrendelingsknop **14 -1** eerst in en daarna de knop **14 -2** op de Isosafe-aansluitingen voordat u het zijte van de autostoel verwijderd.

b. Draai de Isosafe-aansluitingen 180 graden en druk de veerslotknop in om de Isosafe-aansluitingen op te vouwen. **15**

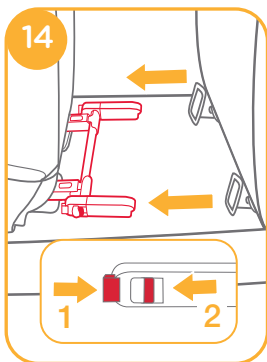
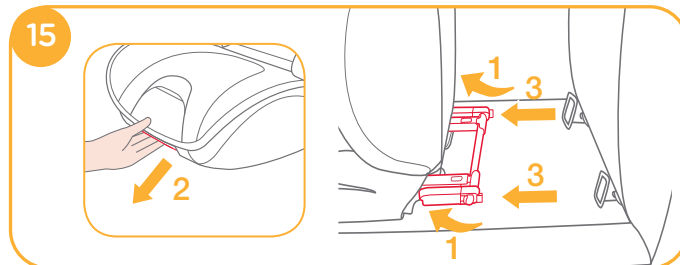
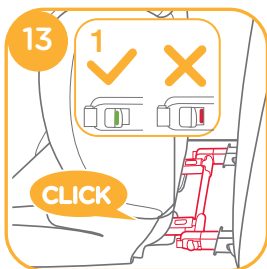

Het kussen gebruiken

(Vooruitkijkende stand/voor kind tussen 9 en 18 kg / 1 tot 4 jaar oud)

zie afbeeldingen **18**

! Trek aan de veiligheidsgordel van het voertuig en steek deze door de gordelgeleider **18** en gesp hem vast. **18 -1**

! Het kinderstoeltje kan niet worden gebruikt als de gesp van de veiligheidsriem (vrouwelijke gespkant) te lang is om het stoeltje veilig vast te zetten. **18 -2**

- ! Om voor de juiste hoogte van de hoofdsteun te zorgen, MOET de onderkant van de hoofdsteun gelijk zijn aan de bovenkant van de schouders van het kind als afgebeeld in **18-3**
- ! Zorg er voor dat zowel de heupgordel als de schoudergordel altijd goed vast zitten.
- ! Als het kussen niet wordt gebruikt, moet u dit verwijderen en goed opbergen.
- ! De riem mag niet gedraaid zijn.

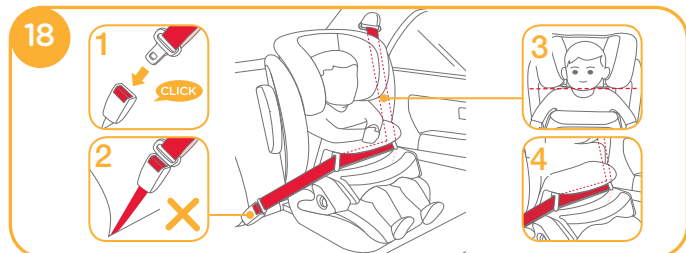

Voor gebruik zonder kussen
 (Vooruit kijkende stand/voor kind tussen 15 en 36 kg/3 tot 12 jaar oud)
 zie afbeeldingen **19 - 23**

- ! Trek aan de veiligheidsgordel van het voertuig en steek deze door de gordelgeleider **19** en gesp hem vast. **19-3**



- ! Kan ook worden geplaatst met alleen de 3-puntsgordel. (zie afbeeldingen **19 - 23**)
- ! Plaats de schouderriem door de geleider voor de schouderriem als afgebeeld in **19-1**
- ! Plaats de voertuig gordel NIET over de bovenkanten van de arMLEUNINGEN. Hij moet onder de arMLEUNINGEN DOORGAAN. **19-2**
- ! Het kinderstoeltje kan niet worden gebruikt als de gesp van de veiligheidsriem (vrouwelijke gespkant) te lang is om het stoeltje veilig vast te zetten. **19-4**
- ! Nadat uw kind in dit kinderstoeltje is geplaatst, moet u de veiligheidsriem goed gebruiken en ervoor zorgen dat elke middelriem laag wordt gedragen zodat het bekken goed vastzit. **19**

! Om er voor te zorgen dat de juiste hoogte van de hoofdsteun is ingesteld, MOET de onderkant van de hoofdsteun op dezelfde hoogte zijn als de bovenkant van de schouders van het kind als afgebeeld in 20 en de schouderriem moet in het rode gebied zijn geplaatst als afgebeeld in 21.

! Zet een kinderstoeltje stevig tegen de rugleuning van een naar voren kijkende autostoel die is voorzien van een heup/schoudergordel.

! Laat uw kind in het stoeltje zitten met zijn of haar rug plat tegen de rugleuning van het stoeltje.

! Maak de gesp vast en trek de schouderriem op om hem strak te trekken. 22 (Onjuiste installatie. 23)

! Als de riem over Hals, hoofd of gezicht van het kind komt, moet u de hoogte van de hoofdsteun aanpassen.

! De riem mag niet gedraaid zijn.



Zachte voorwerpen losmaken

zie afbeeldingen 24 - 28

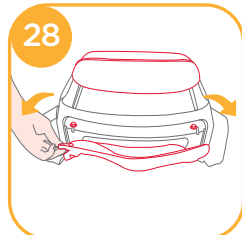
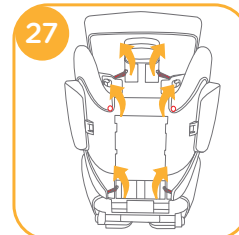
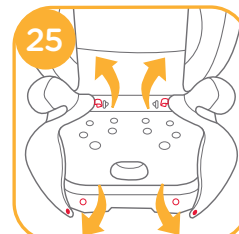
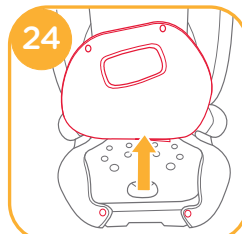

! Nadat u het schuim uit het inzetstuk hebt verwijderd, moet u het ergens opbergen waar uw kind er niet bij kan. 27

Om het kussen weer te plaatsen, gaat u in omgekeerde volgorde te werk.

Verzorging en onderhoud

- ! Was de zachte voorwerpen en binnenvoering met koud water onder 30°C.
- ! De zachte voorwerpen niet strijken.
- ! De zachte voorwerpen niet bleken of laten stomen.
- ! Gebruik geen onverdund neutraal schoonmaakmiddel, benzine of andere organische materialen om het stoeltje te wassen. Dat kan het zitje beschadigen.
- ! De zachte voorwerpen en binnenvoering niet uitwringen om ze te drogen. Daardoor kunnen de zachte voorwerpen en binnenvoering kreukelen.
- ! Hang de zachte voorwerpen en binnenvoering in de schaduw op.
- ! Haal het kinderstoeltje uit de autostoel als hij voor langere tijd niet wordt gebruikt. Berg het zitje op een koele en droge plaats op, waar uw kind er niet bij kan.



DA Welkom bij Joie™

Tillykke og velkommen til Joie-familien! Vi er så glade for at være en del af din rejse med den lille. Når du bruger dit afskærmede barnesæde med høj ryg fra Joie traver™-serien, bruger du et barnesæde af høj kvalitet, som er fuldt certificeret i sikkerhedsgruppen 1/2/3. Dette produkt er beregnet til børn mellem 9-36 kg (ca. 1 -12 år).

Du bedes venligst læse denne vejledning omhyggeligt og følge alle trinene, så du sikrer, at dit barn har det behageligt og er ordentligt beskyttet under turen.

Bekræft venligst

Dette barnesæde er godkendt i henhold til FN's ECE-regulativ 44, 04 serien af tilføjelser.

Dette barnesæde kan sættes fast med en 3-punktssikkerhedssele til voksne, der er godkendt efter FN's ECE-regulativ nr. 16 eller andre tilsvarende standarder.

Barnesæde

! VIGTIGT: GEM DENNE VEJLEDNING TIL SENERE BRUG. LÆS DENNE VEJLEDNING OMHYGGELIGT.

Opbevar denne brugsvejledning i rummet på bunden af barnesædet, som vist på billedet.

Garantioplysningerne kan findes på vores hjemmeside på joiebaby.com



Liste over dele

Kontroller, at alle delene følger med, inden du begynder at samle produktet. Hvis der mangler nogen dele, bedes du venligst kontakte din lokale forhandler. Der skal ikke bruges noget værktøj til at samle produktet.

- | | |
|--------------------------------------|-------------------------------------|
| 1 Nakkestøtte | 6 Justeringshåndtag til hovedstøtte |
| 2 Nedre rygstøtte | 7 Hul til skuldersele |
| 3 Pude | 8 Armlæn |
| 4 Knap til justering af sædets dybde | 9 Isosafe-spænde |
| 5 Base | 10 ISOFIX-styr |

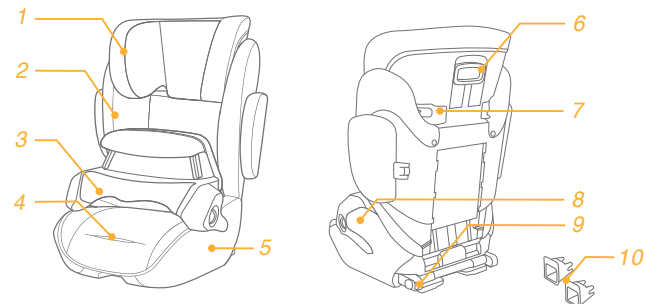

ADVARSEL

- ! Sørg for at placere barnesædet på en sådan måde, at det ikke risikerer at komme i klemme af et justerbart sæde eller i bildøren.
- ! Dette barnesæde er KUN beregnet til børn mellem 9-36 kg (ca. 1 -12 år).
- ! Alle selerne i køretøjet skal strammes, og de må ikke snoes.
- ! Hvis dette barnesæde ikke bruges korrekt, forøges risikoen for alvorlige personskader eller dødsfald i eventuelle skarpe sving, pludselige stop eller en trafikulykke.
- ! Bløde dele fra andre fabrikater MÅ IKKE bruges med dette barnesæde. Kontakt din forhandler vedrørende reservedele fra Joie.
- ! Barnesædet MÅ IKKE bruges på nogen anden måde end måderne, der er vist i vejledningerne.
- ! Efter ALDRIG et barn uden opsyn.
- ! Dette barnesæde må ALDRIG gives videre til en anden person, uden at denne brugsvejledning følger med.
- ! Der må IKKE laves ændringer på barnesædet, og det må ikke bruges med tilbehør eller dele fra andre fabrikater.
- ! Når barnet puttes i barnesædet, skal sikkerheds-selen bruges korrekt, og sørg for, at lårselen

spændes lavt, så bækkenet er spændt fast.

- ! Hvis barnesædet udsættes på nogen former for ulykker, skal det skiftes ud. En ulykke kan forårsage skader på barnesædet, som ikke kan ses.
- ! Et barnesæde skal ALTID spændes fast, når det er i et køretøj. Et barnesæde, der ikke er spændt fast, kan slynges rundt og skade personer i køretøjet i eventuelle skarpe sving, pludselige stop eller en trafikulykke. Tag barnesædet ud af køretøjet, eller spænd det ordentligt fast i køretøjet.
- ! Lad ALDRIG bagage eller andre genstande ligge løst i et køretøj, da disse kan forårsage personskader i tilfælde af en trafikulykke.
- ! Barnesædet MÅ IKKE bruges, hvis det er beskadiget eller mangler dele. Brug ikke en sikkerhedssele, der har revner, er flosset eller beskadiget.
- ! Barnesædet kan blive meget varmt, hvis det efterlades i solen. Kontakt med disse dele kan brænde barnets hud. Sørg altid for at mærke på metal- eller plastdelene, inden du sætter barnet i barnesædet.
- ! Brug ALDRIG et brugt barnesæde eller et barnesæde, hvis baggrund du ikke kender.
- ! Barnesædet MÅ IKKE bruges uden de bløde dele.
- ! De bløde dele må ikke erstattes med nogen andre dele, undtagen dele der anbefales af producenten, da de bløde dele er en integreret del af barnesædet funktion.

- ! Brug IKKE nogen andre fastspændingspunkter end dem, der er beskrevet i vejledningen og markeret på barnesædet.
- ! Barnesædet MÅ IKKE vendes mod bagenden af køretøjet.
- ! Dette barnesæde må ikke bruges, hvis den er blevet tabt fra en betydelig højde, har ramt jorden ved en betydelig hastighed eller har synlige tegn på skader. Vi er ikke ansvarlige for udskiftning, hvis barnesædet er blevet beskadiget under disse unormale forhold. Du skal købe et nyt barnesæde i ethvert af de førnævnte tilfælde.

I tilfælde af en nødsituation

I tilfælde af en nødsituation eller ulykker er det vigtigst, at dit barn straks får førstehjælp og lægebehandling.

Produktinformation

Læs alle instruktionerne i denne vejledning, inden produktet tages i brug. Dette barnesæde kan blive installeret på en semi-universal måde ved brug af Isosafe-systemet og en 3-punktssikkerhedssele til voksne, der er godkendt efter FN's ECE-regulativ nr. 16 eller andre tilsvarende standarder eller på en universal måde ved brug af det førnævnte 3-punktssikkerhedssele alene. Hvis du er i tvivl, bedes du kontakte barnesædes fabrikant eller din forhandler.

Opstilling med en 3-punktssikkerhedssele

1. Dette er et 'universal' barnesæde. Den er godkendt i henhold til FN's ECE-regulativ 44, 04 serien af tilføjelser. Den er beregnet til almindelig brug i køretøjer, og den vil passe til de fleste, men ikke alle bilsæder.
2. Autostolen passer højst sandsynligt til sæder i køretøjer, hvor fabrikanten i køretøjets instruktionsbog siger, at køretøjet kan bruges med en 'universal' babyautostol til denne aldersgruppe.
3. Dette barnesæde er klassificeret som 'universal', hvilket betyder, at det skal overholde strengere betingelser end dem med et tidligere design, der ikke bærer denne meddelelse.

Til montering med Isosafe-systemet og en 3-punktssikkerhedssele

1. Dette er et 'semi-universal' barnesæde. Det er godkendt i henhold til FN's ECE-regulativ 44, 04 serien af tilføjelser, til almindelig brug i køretøjer, der er udstyret med ISOFIX-fastspændingssystemer.
2. Det passer i køretøjer med positioner, der er godkendt som ISOFIX-positioner (som beskrevet i køretøjets instruktionsbog), afhængig af barnesædets og fastgøringsanordningens kategori.
3. Hvis du er i tvivl, bedes du kontakte barnesædets fabrikant eller bilfabrikanten.

Produkt	Barnesæde
Egnet til	Børn, der vejer 9-36 kg (ca. 1 -12 år)
Massegruppe	Gruppe 1/2/3

Samling af barnesædet

Se billederne 1 - 2

Sørg for, at sideskærmen passer med rillerne på den nedre rygstøtte, og sæt den derefter på. 1 2

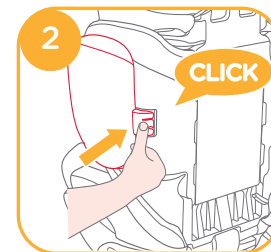
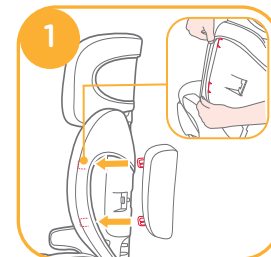

Justering af sædet

Se billederne 3

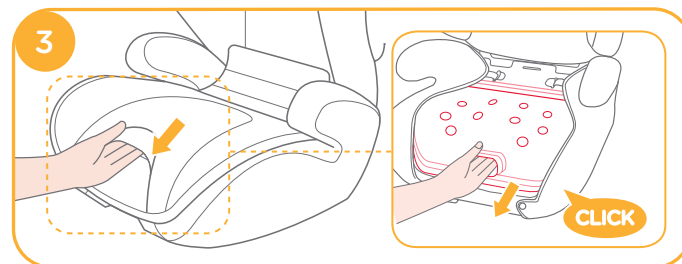

Justering af pude

Se billederne 4

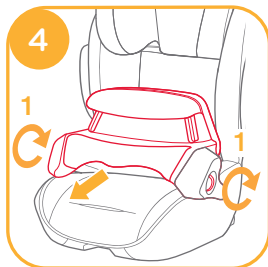

Justering af hovedstøttens højde

Se billederne 5

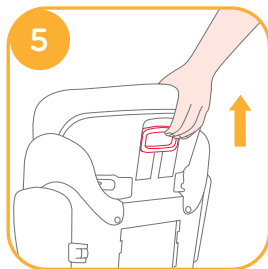

Forholdsregler under opstilling af autostolen

Se billederne 6 - 9

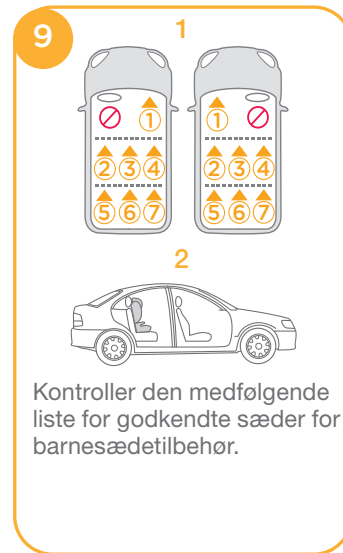
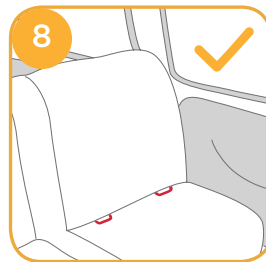
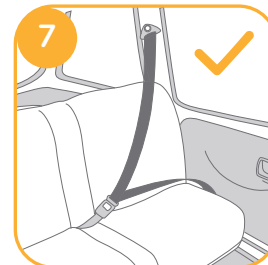
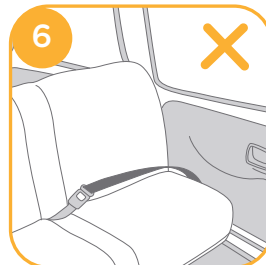

Til montering med ISOSAFE-systemet og en 3-punktssikkerhedssele eller en 3-punktssikkerhedssele alene

Se billederne 10 - 23

Hvis køretøjet er udstyret med ISOFIX, kan de nedre fastgøringspunkter muligvis ses i rillen i bilsædet. I instruktionsbogen til dit køretøj kan du se, hvor fastgøringspunkterne er og hvordan de skal bruges.

1. Fastgør ISOFIX-skinne til ISOFIX-ankerpunkterne. 10
ISOFIX-skinne kan beskytte overfladen af køretøjets sæde imod slid. De kan også føre Isosafe-forbindelsesstykkerne.

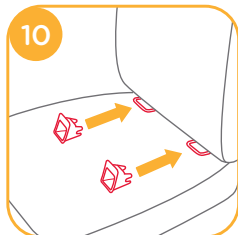

2. Tryk på Isosafe-justeringsknappen for at trække Isosafe-forbindelsesstykkerne ud. 11

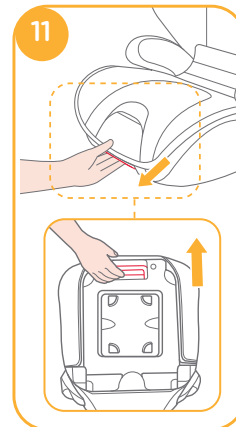

- Drej Isosafe-forbindelsesstykkerne 180 grader indtil de peger i retning af ISOFIX guiderne. 12

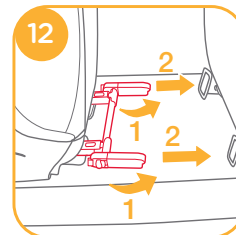

3. Juster Isosafe-forbindelsesstykkerne med ISOFIX-ankerpunkterne, og tryk begge Isosafe-forbindelsesstykker ned i ISOFIX-ankerpunkterne. **13**

! Kontroller, at begge Isosafe-forbindelsesstykker er sikkert fastgjort til deres ISOFIX-ankerpunkter. Farven for indikatorerne på begge Isosafe-forbindelsesstykker skal være helt grøn. **13 -1**

! Kontroller, at barnesædet er sikkert installeret ved at trække i begge Isosafe-forbindelsesstykker.

4. Sådan fjernes barnesædet:

a. Tryk først på den sekundære låseknap **14 -1** og derefter på knappen **14 -2** på Isosafe-forbindelsesstykkerne, inden du tager barnesædet af fra køretøjssædet.

b. Drej Isosafe-forbindelsesstykkerne 180 grader, og tryk derefter på Isosafe-justeringsknappen for at folde Isosafe-forbindelsesstykkerne sammen. **15**

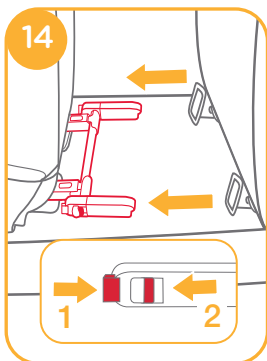
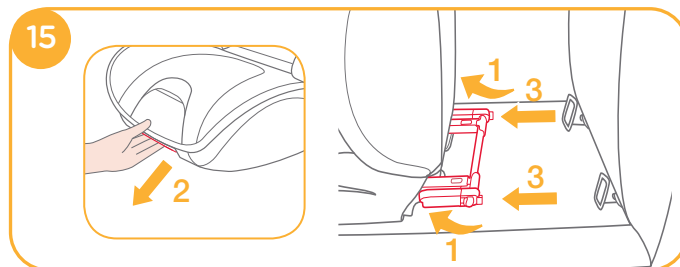
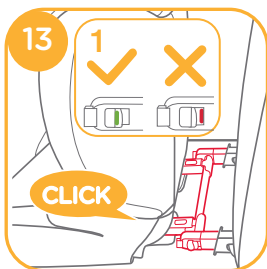

Sådan bruges puden

(Med barnesædet vendt fremad/til børn mellem 9-18 kg/1 - 4 år)

Se billederne **18**

! Træk køretøjets sikkerhedssele ud, stik den gennem hullet **18** og spænd den. **18 -1**

! Barnesædet kan ikke bruges, hvis spændet på køretøjets sikkerhedssele (hunstikket) er for langt til at fastgøre barnesædet sikkert. **18 -2**

- ! For at sikre at hovedstøtten er i den rigtige højde, SKAL undersiden af hovedstøtten være ud for barnets skuldre, som vist i 18 -3
- ! Kontroller, at både lårselen og skuldreselen altid er spændt fast.
- ! Fjern og opbevar puden korrekt, når den ikke bruges.
- ! Selen må ikke snoes.

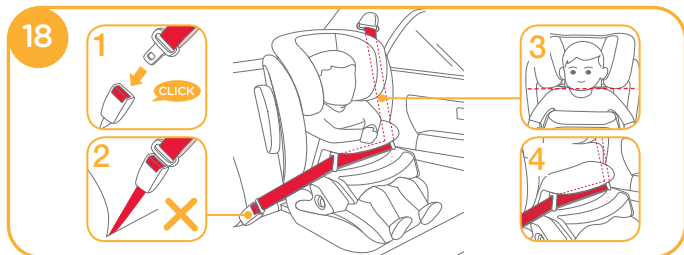

Uden brug af puden

(Med barnesædet vendt fremad/til børn mellem 15-36 kg/3-12 år gammel)

Se billederne 19 - 23

- ! Træk køretøjets sikkerhedssele ud, stik den gennem hullet 19 og spænd den. 19 -3



- ! Kan også monteres med en 3-punktssikkerhedssele alene. (Se billederne 19 - 23)
- ! Mettez la ceinture d'épaule à travers le guide de la ceinture d'épaule comme indiqué dans. 19 -1
- ! Stik skuldreselen gennem hullet, som vist i 19 -1
- ! Køretøjets sikkerhedssele MÅ IKKE placeres over armlænene. Den skal føres under armlænene. 19 -2
- ! Barnesædet kan ikke bruges, hvis spændet på køretøjets sikkerhedssele (hunstikket) er for langt til at fastgøre barnesædet sikkert. 19 -4
- ! Når barnet puttes i barnesædet, skal sikkerhedssele bruges korrekt, og sørg for, at lårselen spændes lavt, så bækkenet er spændt fast. 19

! For at sikre at hovedstøtten er i den rigtige højde, SKAL undersiden af hovedstøtten være ud for barnets skulder, som vist i 20 og skulderselen skal placeres i den røde zone, som vist i 21.

! Barnesædet skal placeres fast mod bagsiden af et fremadvendt sæde i køretøjet, som skal være udstyret med en hofte/skuldersæle.

! Sørg for, at barnet sidder i barnesædet med ryggen fladt mod barnesædets ryg.

! Spænd spændet, og træk skulderselen op for at stramme den. 22 (forkert installation. 23)

! Hvis selen er over barnets hals, hoved eller ansigt, skal hovedstøtten justeres.

! Selen må ikke snoes.



Sådan tages de bløde dele af

Se billederne 24 - 28

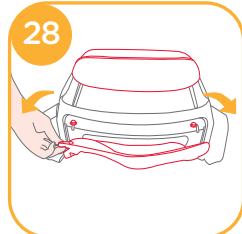
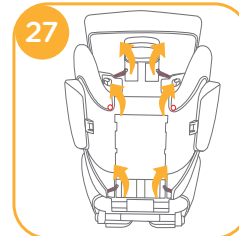
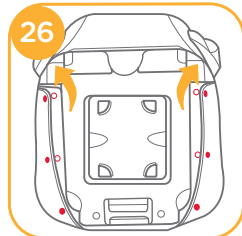
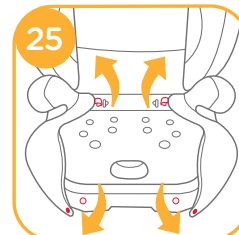
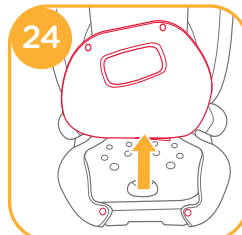

! Når kilen til indlægget for spædbørn tages af, skal det gemmes et sted uden for barnets rækkevidde. 27

For at sætte sædepudden på igen, skal du følge ovenstående trin i omvendt rækkefølge.

Pleje og vedligeholdelse

- ! De bløde dele og deres for skal vaskes i koldt vand under 30 °C.
- ! De bløde dele må ikke stryges.
- ! De bløde dele må ikke vaskes med blegemiddel eller kemiske rengøringsmidler.
- ! Barnesædet må ikke vaskes med ufortyndet neutralt rengøringsmiddel, benzin eller andre organiske opløsningsmidler. Det kan forårsage skade på barnesædet.
- ! Undgå at vride de bløde dele og deres for meget, når de skal tørres. Det kan give de bløde dele og deres for folder.
- ! De bløde dele og deres for skal hænges til tørre i skyggen.
- ! Hvis barnesædet ikke skal bruges i længere tid, skal det tages ud af køretøjet. Opbevar barnesædet på et køligt og tørt sted, uden for børns rækkevidde.





Joie™

Allison GmbH
Adam-Opel-Straße 21 67227
Frankenthal

bring the kids™

Share the joy at joiebaby.com

P-IM0381K_1